

INSTRUCTION MANUAL
MANUEL D'INSTRUCTION
MANUAL DE INSTRUCCIONES

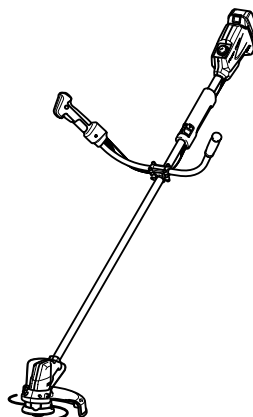

Cordless Grass Trimmer Coupe Herbe Sans Fil Cortador Inalámbrico de Pasto

DUR182U



013916

IMPORTANT: Read Before Using.
IMPORTANT: Lire avant usage.
IMPORTANTE: Leer antes de usar.

ENGLISH (Original instructions)

SPECIFICATIONS

Model	DUR182U
No load speed (RPM)	3,500 - 6,000 /min
Overall length	1,843 mm (72-1/2")
Cutting diameter with nylon cutting head	300 mm (11-3/4")
Net weight	4.1 kg (9.0 lbs)
Rated voltage	D.C. 18 V
Standard battery cartridge(s)  Warning: Use only the battery(ies) described.	BL1830 / BL1830B / BL1840 / BL1840B / BL1850 / BL1850B / BL1860B

- Due to our continuing program of research and development, the specifications herein are subject to change without notice.
- Specifications and battery cartridge may differ from country to country.
- Weight, with battery cartridge, according to EPTA-Procedure 01/2003

USB108-1

IMPORTANT SAFETY INSTRUCTIONS

 **WARNING! Read all safety warnings and all instructions.** Failure to follow the warnings and instructions may result in electric shock, fire and/or serious injury.

Save all warnings and instructions for future reference.

General instructions

1. Do not allow persons unfamiliar with the string trimmer or these instructions to operate the tool. String trimmers are dangerous in the hands of untrained users.
2. Be sure that anyone who is to operate the string trimmer has first read the instruction manual.
3. Use the string trimmer with the utmost care and attention.
4. Operate the string trimmer only if you are in good physical condition. Perform all work calmly and carefully. Use common sense and keep in mind that the operator or user is responsible for accidents or hazards occurring to other people or their property.
5. Never operate the string trimmer when tired, feeling ill or under the influence of alcohol or drugs.
6. Avoid accidentally starting:
 - Ensure the switch is in the off position before installing the battery pack. Inserting the battery pack into the string trimmer with the switch on invites accidents.
 - Carrying the string trimmer with your finger on the switch invites accidents.
7. The string trimmer should be switched off immediately if it shows any signs of abnormal operation.

8. Disconnect the battery from the string trimmer before making any adjustments, changing accessories or storing. Such preventive safety measures reduce the risk of starting the string trimmer accidentally.
9. Don't force the tool. It will do the job better and with less likelihood of a risk of injury at the rate for which it was designed.
10. Don't overreach. Keep proper footing and balance at all times.

Intended use of the tool

1. Use right tool. The cordless string trimmer is only intended for cutting grass and light weeds. It should not be used for any other purpose such as edging or hedge cutting as this may cause injury.

Personal protective equipment

1. Dress Properly. The clothing worn should be functional and appropriate, i.e. it should be tight-fitting but not cause hindrance. Do not wear either jewelry or clothing which could become entangled with bushes or shrubs. Wear protective hair covering to contain long hair.
2. In order to avoid either head, eye, hand or foot injuries as well as to protect your hearing the following protective equipment and protective clothing must be used during operation of the equipment.

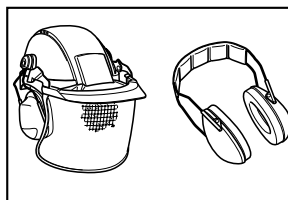

010820

- Always wear a helmet where there is a risk of falling objects. The protective helmet is to be checked at regular intervals for damage and is to be replaced at least every five years. Use only approved protective helmets.
- The visor of the helmet (or alternatively goggles) protects the face from flying debris and stones. During operation of the tool always wear goggles, or a visor to prevent eye injuries.
- Wear adequate noise protection equipment to avoid hearing impairment (ear muffs , ear plugs etc.).

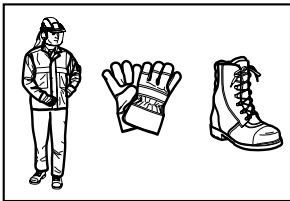

010821

- Work overalls protect against flying stones and debris. It is strongly recommended that the user wears work overalls.
- Special gloves made of thick leather are part of the prescribed equipment and must always be worn during operation of the tool.
- When using the tool, always wear sturdy shoes with a nonslip sole. This protects against injuries and ensures a good footing.

Electrical and battery safety

- Avoid dangerous environment. Don't use the tool in damp or wet locations or expose it to rain. Water entering the tool will increase the risk of electric shock.
- Recharge only with the charger specified by the manufacturer. A charger that is suitable for one type of battery pack may create a risk of fire when used with another battery pack.
- Use power tools only with specifically designated battery packs. Use of any other battery packs may create a risk of injury and fire.
- When battery pack is not in use, keep it away from other metal objects, like paper clips, coins, keys, nails, screws or other small metal objects, that can make a connection from one terminal to another. Shorting the battery terminals together may cause burns or a fire.
- Under abusive conditions, liquid may be ejected from the battery; avoid contact. If contact accidentally occurs, flush with water. If liquid contacts eyes, seek medical help. Liquid ejected from the battery may cause irritation or burns.

- Do not dispose of the battery(ies) in a fire. The cell may explode. Check with local codes for possible special disposal instructions.
- Do not open or mutilate the battery(ies). Released electrolyte is corrosive and may cause damage to the eyes or skin. It may be toxic if swallowed.

Starting up the tool

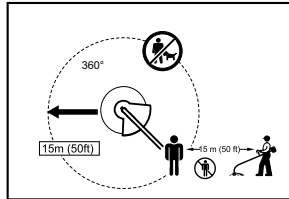

012858

- Make sure that there are no children or other people within a working range of 15 meters (50 ft), also pay attention to any animals in the working vicinity. Otherwise stop using the tool.
- Before use always check that the tool is safe for operation. Check the security of the nylon cutting head and the guard and the switch trigger/lever for easy and proper action. Check for clean and dry handles and test the on/off function of the switch.
- Check damaged parts before further use of the tool. A guard or other part that is damaged should be carefully checked to determine that it will operate properly and perform its intended function. Check for alignment of moving parts, binding of moving parts, breakage of parts, mounting, and any other condition that may affect its operation. A guard or other part that is damaged should be properly repaired or replaced by our authorized service center unless indicated elsewhere in this manual.
- Switch on the motor only when hands and feet are away from the nylon cutting head.
- Before starting make sure that the nylon cutting head has no contact with hard objects such as branches, stones etc. as the nylon cutting head will revolve when starting.

Method of operation

- Only use the tool in good light and visibility. During the winter season beware of slippery or wet areas, ice and snow (risk of slipping). Always ensure a safe footing.
- Take care against injury to feet and hands from the nylon cutting head.
- Never cut above waist height.
- Never stand on a ladder and run the tool.

5. Never climb up into trees to perform cutting operation with the tool.
6. Never work on unstable surfaces.
7. Remove sand, stones, nails etc. found within the working range. Foreign particles may damage the nylon cutting head.
8. Should the nylon cutting head hit stones or other hard objects, immediately switch off the motor and inspect the nylon cutting head.
9. Before commencing cutting, the nylon cutting head must have reached full working speed.
10. Operate the tool only with the shoulder harness attached which is to be suitably adjusted before putting the tool into operation. It is essential to adjust the shoulder harness according to the user size to prevent fatigue occurring during use.
11. During operation always hold the tool with both hands. Never hold the tool with one hand during use. Always ensure a safe footing.
12. The nylon cutting head has to be equipped with the guard. Never run the tool with damaged guards or without guards in place!
13. All protective equipment such as guards and the shoulder harness supplied with the string trimmer must be used during operation.
14. Except in case of emergency, never drop or cast the tool to the ground or this may severely damage the tool.
15. Never drag the tool on the ground when moving from place to place, the tool may become damaged if moved in this manner.
16. Always remove the battery cartridge from the tool:
 - whenever leaving the tool unattended;
 - before clearing a blockage;
 - before checking, cleaning or working on the tool;
 - whenever the tool starts vibrating abnormally;
 - whenever transporting the tool.
17. Always ensure that the ventilation openings are kept clear of debris.

Maintenance instructions

1. The condition of the nylon cutting head, protective devices and shoulder harness must be checked before commencing work.
2. Turn off the motor and remove the battery cartridge before carrying out maintenance, replacing the nylon cutting head or nylon cord and cleaning the tool.
3. Check for loose fasteners and damaged parts such as cracks in the nylon cutting head.
4. Follow instructions for lubricating and changing accessories if applicable.

5. When not in use store the equipment in a dry location that is locked up or out of children's reach.
6. Use only the manufacturer's recommended replacement parts and accessories.
7. Inspect and maintain the tool regularly, especially before/after use. Have the tool repaired only by our authorized service center.
8. Keep handles dry, clean and free from oil and grease.

SAVE THESE INSTRUCTIONS.

⚠WARNING:

DO NOT let comfort or familiarity with product (gained from repeated use) replace strict adherence to safety rules for the subject product. MISUSE or failure to follow the safety rules stated in this instruction manual may cause serious personal injury.

USG001-2

⚠WARNING:

Use of this product can create dust containing chemicals which may cause respiratory or other illnesses.

Some examples of these chemicals are compounds found in pesticides, insecticides, fertilizers and herbicides.

Your risk from these exposures varies, depending on how often you do this type of work. To reduce your exposure to these chemicals: work in a well ventilated area, and work with approved safety equipment, such as those dust masks that are specially designed to filter out microscopic particles.

USD301-1

Symbols

The followings show the symbols used for tool.

- | | | |
|------------------|---|---|
| v | · | volts |
| —
--- | · | direct current |
| n ₀ | · | no load speed |
| .../min
r/min | · | revolutions or reciprocation per minute |

IMPORTANT SAFETY INSTRUCTIONS

FOR BATTERY CARTRIDGE

1. Before using battery cartridge, read all instructions and cautionary markings on (1) battery charger, (2) battery, and (3) product using battery.
2. Do not disassemble battery cartridge.
3. If operating time has become excessively shorter, stop operating immediately. It may result in a risk of overheating, possible burns and even an explosion.
4. If electrolyte gets into your eyes, rinse them out with clear water and seek medical attention right away. It may result in loss of your eyesight.
5. Do not short the battery cartridge:
 - (1) Do not touch the terminals with any conductive material.
 - (2) Avoid storing battery cartridge in a container with other metal objects such as nails, coins, etc.
 - (3) Do not expose battery cartridge to water or rain.

A battery short can cause a large current flow, overheating, possible burns and even a breakdown.

6. Do not store the tool and battery cartridge in locations where the temperature may reach or exceed 50 ° C (122 ° F).
7. Do not incinerate the battery cartridge even if it is severely damaged or is completely worn out. The battery cartridge can explode in a fire.
8. Be careful not to drop or strike battery.
9. Do not use a damaged battery.
10. The contained lithium-ion batteries are subject to the Dangerous Goods Legislation requirements.

For commercial transports e.g. by third parties, forwarding agents, special requirement on packaging and labeling must be observed.

For preparation of the item being shipped, consulting an expert for hazardous material is required. Please also observe possibly more detailed national regulations.

Tape or mask off open contacts and pack up the battery in such a manner that it cannot move around in the packaging.
11. Follow your local regulations relating to disposal of battery.

⚠CAUTION: Only use genuine Makita batteries.

Use of non-genuine Makita batteries, or batteries that have been altered, may result in the battery bursting causing fires, personal injury and damage. It will also void the Makita warranty for the Makita tool and charger.

Tips for maintaining maximum battery life

1. Charge the battery cartridge before completely discharged.

Always stop tool operation and charge the battery cartridge when you notice less tool power.
2. Never recharge a fully charged battery cartridge.

Overcharging shortens the battery service life.
3. Charge the battery cartridge with room temperature at 10 ° C - 40 ° C (50 ° F - 104 ° F). Let a hot battery cartridge cool down before charging it.
4. Charge the battery cartridge if you do not use it for a long period (more than six months).

SAVE THESE INSTRUCTIONS.

PARTS DESCRIPTION

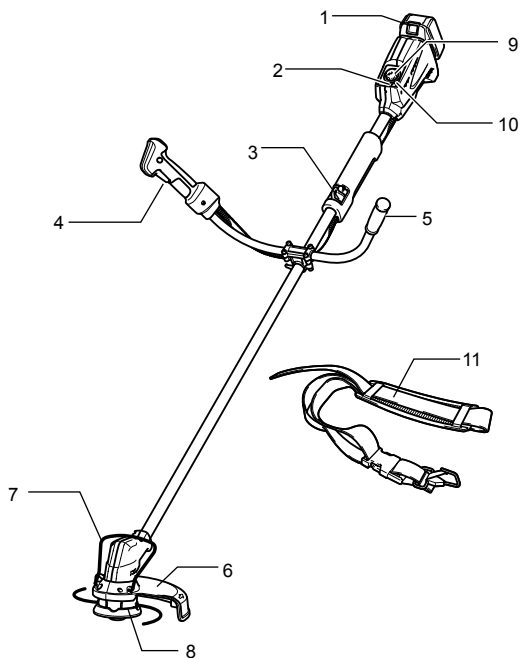

1	Battery cartridge	7	Wire guard
2	Indication lamp	8	Cutting tool
3	Hanger (suspension point)	9	Speed adjusting dial
4	Switch trigger	10	Power button
5	Grip	11	Shoulder harness
6	Guard		

013919

FUNCTIONAL DESCRIPTION

⚠WARNING:

- **Always be sure that the tool is switched off and battery cartridge is removed before adjusting or checking the functions on the trimmer.** Failure to switch off and remove the battery cartridge may result in serious personal injury from accidental start-up.

Installing or removing battery cartridge

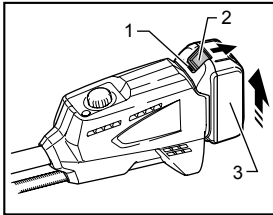

013921

1. Red indicator
2. Button
3. Battery cartridge

⚠CAUTION:

- Always switch off the tool before installing or removing of the battery cartridge.
- **Hold the tool and the battery cartridge firmly when installing or removing battery cartridge.** Failure to hold the tool and the battery cartridge firmly may cause them to slip off your hands and result in damage to the tool and battery cartridge and a personal injury.

To remove the battery cartridge, slide it from the tool while sliding the button on the front of the cartridge.

To install the battery cartridge, align the tongue on the battery cartridge with the groove in the housing and slip it into place. Insert it all the way until it locks in place with a little click. If you can see the red indicator on the upper side of the button, it is not locked completely.

⚠CAUTION:

- Always install the battery cartridge fully until the red indicator cannot be seen. If not, it may accidentally fall out of the tool, causing injury to you or someone around you.
- Do not install the battery cartridge forcibly. If the cartridge does not slide in easily, it is not being inserted correctly.

Power switch action

⚠WARNING:

- **Before inserting the battery cartridge in the trimmer, always check to see that the switch trigger actuates properly and returns to the "OFF" position when released. Do not pull the switch trigger hard without pressing in the lock-off button. This can cause switch breakage.** Operating a tool with a switch that does not actuate properly can lead to loss of control and serious personal injury.

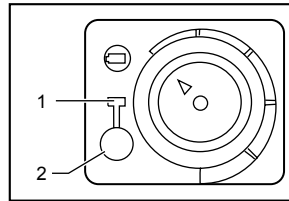

013834

1. Power indicator
2. Power button

Push the power button on the housing so that the tool is powered on and power indicator lights.

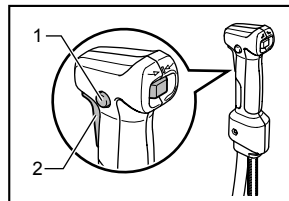

013807

1. Lock-off button
2. Switch trigger

To prevent the switch trigger from being accidentally pulled, a lock-off button is provided.

To start the tool, press in the lock-off button and pull the switch trigger. Release the switch trigger to stop.

NOTE:

- After the power button is pushed and the tool is left one minute without any operations, the tool is automatically powered off.

Reversing Switch for Debris Removal

⚠WARNING:

- **Always be sure that the tool is switched off and battery cartridge is removed before removing weeds or debris entangled in the trimmer that could not be removed when operated in the reverse mode.** Failure to switch off and remove the battery cartridge may result in serious personal injury from accidental start-up.

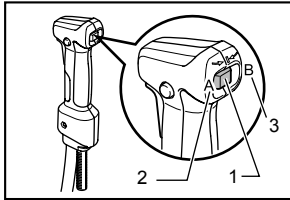

1. Reversing switch
2. A position depressed for normal operation
3. B position depressed for weed and debris removal

013835

This trimmer has a reversing switch which is only provided to change the direction of rotation so that it can be used to remove weeds and debris entangled in the trimmer. To operate the tool normally the "A" side of the switch should be depressed.

To remove weeds and debris that are jammed in the rotating head the tool can be reversed by depressing the "B" side of the switch. In the reverse position the tool will only operate for a short period of time and automatically shut off.

NOTICE:

- Always check the direction of rotation before operation.
- Use the reversing switch only after the trimmer comes to a complete stop. Changing the direction of rotation before the trimmer stops may damage the tool.

Speed adjusting dial

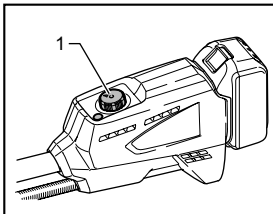

1. Speed adjusting dial

013922

The trimmer speed can be infinitely adjusted from 3,500¹ to 6,000 min⁻¹ with the speed adjusting dial.

Turn the speed adjusting dial clockwise for higher speed, and counterclockwise for lower speed.

**Battery protection system
(Lithium-ion battery with star marking)**

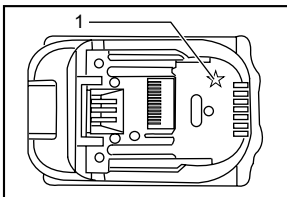

1. Star marking

012128

Lithium-ion batteries with a star marking are equipped with a protection system. This system automatically cuts off power to the tool to extend battery life.

The tool will automatically stop during operation if the tool and/or battery are placed under one of the following conditions:

- **Overloaded:**
The tool is operated in a manner that causes it to draw an abnormally high current. In this situation, release the switch trigger on the tool and stop the application that caused the tool to become overloaded. Then pull the switch trigger again to restart. If the tool does not start, the battery is overheated. In this situation, let the battery cool before pulling the switch trigger again.
- **Low battery voltage:**
The remaining battery capacity is too low and the tool will not operate. In this situation, remove and recharge the battery.

Indication lamps

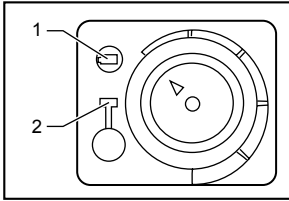

1. Battery indicator
2. Power indicator

013836

When the protection system works during the operation, the lamps light up.

Refer to the following table for the status and action to be taken for the indication lamp.

Power indicator	Battery indicator	Status	Action to be taken
/	Blinking	Battery power has been nearly used up.	Replace the battery with fully charged one.
/	Lighting Up	Battery protector is shutting off the power - battery power has been used up.	Replace the battery with fully charged one.
Blinking	/	Overheat protector is shutting off the power - overheating.	Rest and cool down the equipment for a while.

013900

Indicating the remaining battery capacity

(Only for battery cartridges with "B" at the end of the model number.)

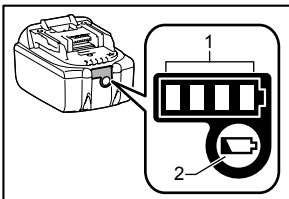

1. Indicator lamps
2. CHECK button

015676

Press the check button on the battery cartridge to indicate the remaining battery capacity. The indicator lamps light up for few seconds.

Indicator lamps			Remaining capacity
■	■	■	75% to 100%
■	■	□	50% to 75%
■	□	□	25% to 50%
■	□	□	0% to 25%
▣	□	□	Charge the battery.
■	□	□	The battery may have malfunctioned.
□	□	■	

015658

NOTE:

- Depending on the conditions of use and the ambient temperature, the indication may differ slightly from the actual capacity.

Nylon cutting head

NOTICE:

- Do not attempt to bump feed the head while the trimmer is operating at a high RPM. Bump feeding at a high RPM may cause damage to the nylon cutting head.
- The bump feed will not operate properly if the head is not rotating.

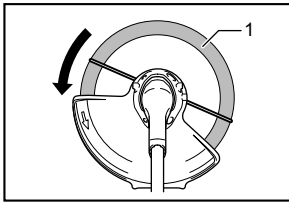

1. Most effective cutting area

013811

The nylon cutting head is a dual grass trimmer head provided with a bump & feed mechanism.

To cause the nylon cord to feed out, the cutting head should be bumped against the ground while rotating at a low RPM.

NOTE:

If the nylon cord does not feed out while bumping the head, rewind/replace the nylon cord by following the procedures described under "Maintenance."

ASSEMBLY

⚠WARNING:

- Always be sure that the tool is switched off and battery cartridge is removed before carrying out any work on the trimmer.** Failure to switch off and remove the battery cartridge may result in serious personal injury from accidental start-up.
- Never start the tool unless it is completely assembled.** Operation of the tool in a partially assembled state may result in serious personal injury from accidental start-up.

Installing the handles

To allow power switch action by right hand, place the handle with the switch trigger to the right side of the tool. Place the other side handle to the left side of the tool.

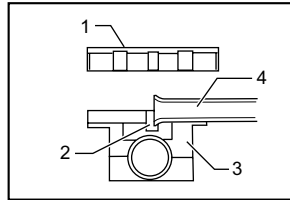

1. Handle clamp
 2. Groove
 3. Handle holder
 4. Handle

013830

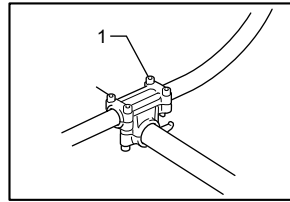

1. Hex bolt

013829

Set both tops of the handles in the groove in the handle holder, cover the handles by the handle clamp and then secure it slightly by the hex bolts.

Adjust the handle to an angle that provides a comfortable working position and then secure by firmly hex bolts.

Installing the guard

⚠WARNING:

- Never use the trimmer without the guard in place.** Failure to do so can cause serious personal injury.

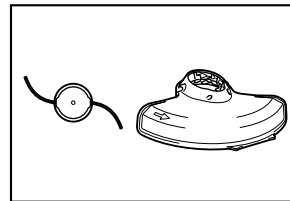

013813

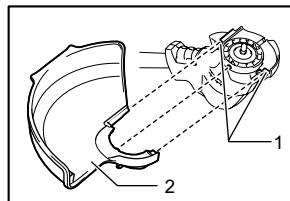

1. Grooves
 2. Protector

013839

Align the protrusions on the protector with the grooves of the motor housing.

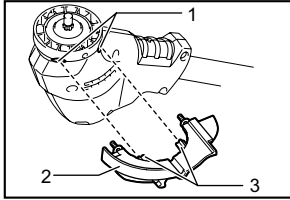

1. Concave portions
2. Protector holder
3. Protrusions

013838

Align the protrusions on the protector holder with the concave portions of the motor housing. Insert the protector holder to the motor housing.

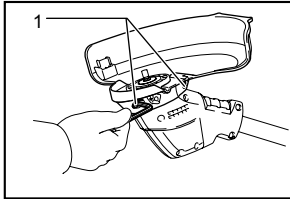

1. Hex bolts

013840

After attaching the protector and the protector holder to the motor housing, tighten the hex bolts securely.

Installing the wire guard

⚠CAUTION:

- Before adjusting the wire guard, wait for the cutting head comes to standstill. Do not adjust the wire guard with your foot.

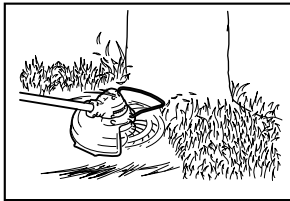

013843

To reduce the risk damaging the objects in front of the cutting head, insert the wire guard so that it controls the cutting range of the mowing line.

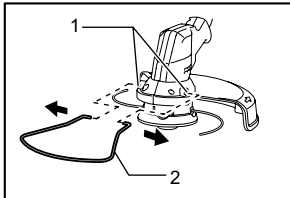

1. Holes
2. Wire guard

013841

Slightly expand the wire guard outward and then insert it into the holes of the protector.

NOTE:

- Do not expand the wire guard outward too much. Otherwise it may break.

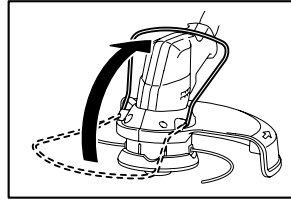

013842

When wire guard is not in use, lift it for the idle position.

Installing nylon cutting head

NOTICE:

- Be sure to use genuine Makita nylon cutting head. Turn the tool upside down so that you can replace the nylon cutting head easily.

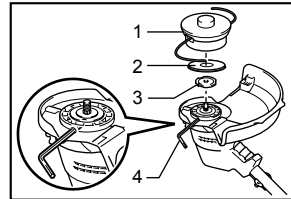

1. Nylon cutting head
2. Metal guard
3. Receive washer
4. Hex wrench

013817

Insert the hex wrench through the hole on the protector cover and the motor housing and rotate the receive washer until it is locked with the hex wrench. Mount the metal guard, the nylon cutting head onto the threaded spindle directly and tighten it by turning it counterclockwise. Remove the hex wrench.

To remove the nylon cutting head, turn the nylon cutting head clockwise while holding the receive washer with the hex wrench.

⚠CAUTION:

- If during operation the nylon cutting head accidentally impacts a rock or hard object the trimmer should be stopped and inspected for any damage. If the nylon cutting head is damaged it should be replaced immediately. Use of a damaged nylon cutting head could result in serious personal injury.

OPERATION

Correct handling of tool

Attachment of shoulder harness

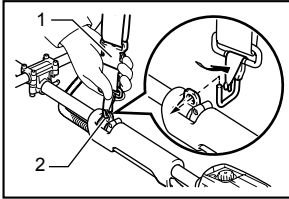

1. Buckle
2. Hook

013804

Put the shoulder harness on. Then connect the buckles on both the hook and the harness. Be sure that the buckles click and lock completely in place.

Detachment

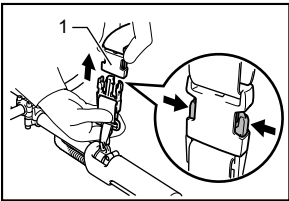

1. Buckle

013805

The buckle is provided with a means of quick release. Simply squeeze the sides and the buckle to release the tool.

⚠WARNING:

- **Be extremely careful to maintain control of the trimmer at all times. Do not allow the trimmer to be deflected toward you or anyone in the work vicinity.** Failure to keep control of the trimmer could result in serious injury to the bystander and the operator.

Adjustment of the hanger position and shoulder harness

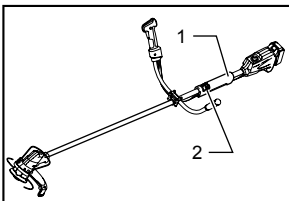

1. Cushion
2. Hex bolt

013923

To change the hanger position, loosen the hex bolt on the hanger with the supplied wrench. Then move the hanger and cushion.

After adjusting the hanger position, tighten the hex bolt with the wrench securely.

MAINTENANCE

⚠WARNING:

- **Always be sure that the tool is switched off and battery cartridge is removed before attempting to perform inspection or maintenance on the trimmer.** Failure to switch off and remove the battery cartridge may result in serious personal injury from accidental start-up.

NOTICE:

Never use gasoline, benzene, thinner, alcohol or the like. Discoloration, deformation or cracks may result.

Replacing the nylon cord

⚠WARNING:

- **Make sure that the cover of the nylon cutting head is secured to the housing properly as described below.** Failure to properly secure the cover may cause the nylon cutting head to fly apart resulting in serious personal injury.
- **Use only 2.0 - 3.0 mm (0.08" - 0.12") diameter nylon cord. Never use metal wire, rope or the like.** Use of something other than the recommended nylon cord may cause damage to the trimmer and result in serious personal injury.

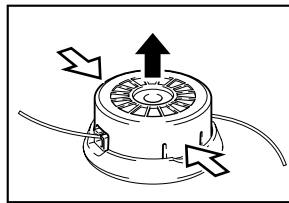

013822

Take off cover from housing, pressing two latches which are slotted section oppositely on side of housing.

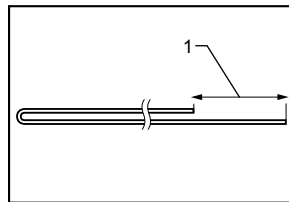

1. 80-100 mm

013823

Cut a nylon line in 3-6m (10 - 20 ft). Fold the cutting line in two halves, leave one of half longer 80-100 mm (3 - 4 inches) than another.

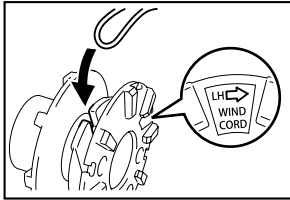

013824

Hook the middle of the new nylon cord to the notch located at the center of the spool between the 2 channels provided for the nylon cord.

Wind both ends firmly around the spool in the direction marked on the head for left hand direction indicated by LH.

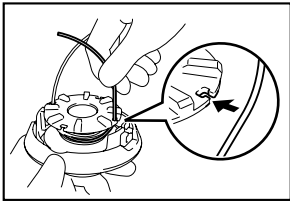

013825

Wind all but about 100 mm (4") of the cords, leaving the ends temporarily hooked through a notch on the side of the spool.

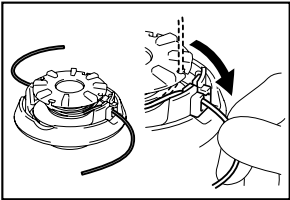

013826

Mount the spool on the cover so that the grooves and protrusions on the spool match up with those on the cover. Now, unhook the ends of the cord from their temporary position and feed the cords through the eyelets to come out of the cover.

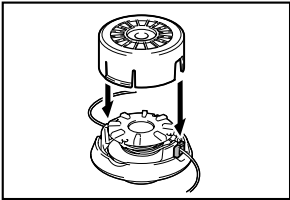

013827

Align the protrusion on the underside of the cover with the slots of the eyelets. Then push the cover firmly onto the housing to secure it. Make sure the latches fully spread in the cover.

To maintain product SAFETY and RELIABILITY, repairs, any other maintenance or adjustment should be performed by Makita Authorized or Factory Service Centers, always using Makita replacement parts.

TROUBLE SHOOTING

Before asking for repairs, first, conduct your own inspection. If you find a problem that is not explained in the manual, do not attempt to dismantle the tool. Instead, ask Makita Authorized or Factory Service Centers, always using Makita replacement parts.

Malfunction status	Cause	Action
Motor does not run.	Battery cartridge is not installed.	Install the battery cartridge.
	Battery problem (under voltage)	Recharge the battery. If recharging is not effective, replace battery.
	The drive system does not work correctly.	Ask your local authorized service center for repair.
Motor stops running after a little use.	Rotation is in reverse.	Change the direction of rotation with the reversing switch.
	Battery's charge level is low.	Recharge the battery. If recharging is not effective, replace battery.
	Overheating.	Stop using of tool to allow it to cool down.
It does not reach maximum RPM.	Battery is installed improperly.	Install the battery cartridge as described in this manual.
	Battery power is dropping.	Recharge the battery. If recharging is not effective, replace battery.
	The drive system does not work correctly.	Ask your local authorized service center for repair.
Cutting tool does not rotate: stop the machine immediately!	Foreign object such as a branch is jammed between the guard and the nylon cutting head.	Remove the foreign object.
	The drive system does not work correctly.	Ask your local authorized service center for repair.
Abnormal vibration: stop the machine immediately!	One end of the nylon cord has been broken.	Bump the nylon cutting head against the ground while it is rotating to cause the cord to feed.
	The drive system does not work correctly.	Ask your local authorized service center for repair.
Cutting tool and motor cannot stop: Remove the battery immediately!	Electric or electronic malfunction.	Remove the battery and ask your local authorized service center for repair.

010856

OPTIONAL ACCESSORIES

WARNING:

- **Do not mount a blade on this string trimmer and only use the recommended accessories or attachments indicated in this manual.** The use of a blade or any other accessory or attachment may result in serious personal injury.

If you need any assistance for more details regarding these accessories, ask your local Makita Service Center.

- Nylon cutting head
- Nylon cord (cutting line)
- Shoulder harness
- Hex wrench
- Makita genuine battery and charger

NOTE:

- Some items in the list may be included in the tool package as standard accessories. They may differ from country to country.

MAKITA LIMITED ONE YEAR WARRANTY

Warranty Policy

Every Makita tool is thoroughly inspected and tested before leaving the factory. It is warranted to be free of defects from workmanship and materials for the period of ONE YEAR from the date of original purchase. Should any trouble develop during this one year period, return the COMPLETE tool, freight prepaid, to one of Makita's Factory or Authorized Service Centers. If inspection shows the trouble is caused by defective workmanship or material, Makita will repair (or at our option, replace) without charge.

This Warranty does not apply where:

- repairs have been made or attempted by others;
- repairs are required because of normal wear and tear;
- the tool has been abused, misused or improperly maintained;
- alterations have been made to the tool.

IN NO EVENT SHALL MAKITA BE LIABLE FOR ANY INDIRECT, INCIDENTAL OR CONSEQUENTIAL DAMAGES FROM THE SALE OR USE OF THE PRODUCT. THIS DISCLAIMER APPLIES BOTH DURING AND AFTER THE TERM OF THIS WARRANTY.

MAKITA DISCLAIMS LIABILITY FOR ANY IMPLIED WARRANTIES, INCLUDING IMPLIED WARRANTIES OF "MERCHANTABILITY" AND "FITNESS FOR A SPECIFIC PURPOSE," AFTER THE ONE YEAR TERM OF THIS WARRANTY.

This Warranty gives you specific legal rights, and you may also have other rights which vary from state to state. Some states do not allow the exclusion or limitation of incidental or consequential damages, so the above limitation or exclusion may not apply to you. Some states do not allow limitation on how long an implied warranty lasts, so the above limitation may not apply to you.

EN0006-1

SPÉCIFICATIONS

Modèle	DUR182U
Vitesse à vide (T/MIN)	3 500 - 6 000 /min
Longueur totale	1 843 mm (72-1/2")
Diamètre de coupe avec la tête à fils de nylon	300 mm (11-3/4")
Poids net	4,1 kg (9,0 lbs)
Tension nominale	C.C. 18 V
Batterie(s) standard	BL1830 / BL1830B / BL1840 / BL1840B / BL1850 / BL1850B / BL1860B
 Avertissement : Utilisez seulement la/les batterie(s) décrite(s).	

- Étant donné l'évolution constante de notre programme de recherche et de développement, les spécifications contenues dans ce manuel sont sujettes à modification sans préavis.
- Les caractéristiques techniques et la batterie peuvent varier suivant les pays.
- Poids, batterie comprise, conforme à la procédure EPTA de 01/2003

USB108-1

CONSIGNES DE SÉCURITÉ IMPORTANTES

 **AVERTISSEMENT!** Veuillez lire toutes les mises en garde de sécurité et toutes les instructions. L'ignorance des mises en garde et des instructions comporte un risque de décharge électrique, d'incendie et/ou de blessure grave.

Conservez toutes les mises en garde et instructions pour référence future.

Consignes générales

1. Ne laissez pas les personnes ne sachant pas utiliser la taille-bordures ou n'ayant pas connaissance des présentes instructions utiliser l'outil. Les taille-bordures peuvent être dangereux s'ils sont utilisés par des utilisateurs non formés.
2. Assurez-vous qu'avant de manipuler la taille-bordures, l'utilisateur a lu le mode d'emploi.
3. Utilisez la taille-bordures avec le maximum de soin et d'attention.
4. Utilisez la taille-bordures seulement si vous êtes en bonne forme physique. Manipulez délicatement et soigneusement la machine. Faites preuve de bon sens et rappelez-vous que l'utilisateur est responsable des accidents ou des dangers auxquels il expose les autres personnes ou leurs biens.
5. N'utilisez jamais la taille-bordures en cas de fatigue, de maladie, ni sous l'influence de l'alcool ou de médicaments.
6. Évitez les démarrages accidentels :
 - Avant d'installer la batterie, vérifiez que le commutateur est en position OFF. Si vous insérez la batterie dans la taille-bordures alors que le commutateur est en position ON,

- vous risquez de provoquer un accident.
 - Ne transportez pas la taille-bordures alors que vous doigt est sur le commutateur; vous risquez de provoquer un accident.
7. En cas de fonctionnement anormal, éteignez immédiatement la taille-bordures.
 8. Retirez la batterie du taille-bordures avant de procéder à des réglages, au remplacement d'accessoires ou à son rangement. De telles mesures de prévention réduisent le risque de démarrage accidentel du taille-bordures.
 9. Ne forcez pas l'outil, il fonctionnera mieux et en présentant moins de risque de blessure si vous respectez la vitesse de travail pour laquelle il a été conçu.
 10. Restez en bonne position d'équilibre. Maintenez en permanence un équilibre stable.

Utilisation normale de l'outil

1. Utilisez l'outil correctement. Le coupe herbe sans-fil est seulement conçu pour couper l'herbe et les mauvaises herbes fines. Il ne doit pas être utilisé à toute autre fin comme le dressage de bordures ou encore pour tailler les haies. Cela représente un risque de blessure.

Équipement de protection personnel

1. Vêtissez-vous correctement. La tenue portée doit être fonctionnelle et appropriée, autrement dit elle doit être ajustée et ne pas entraver les mouvements. Ne portez pas de bijoux ni de vêtements qui pourraient s'accrocher dans les buissons ou les arbustes. Si vos cheveux sont longs, recouvrez-les d'un filet de protection.
2. Afin d'éviter les blessures à la tête, aux yeux, aux mains ou aux pieds et de protéger votre ouïe, vous devez porter l'équipement et les vêtements de protection indiqués ci-dessous lorsque vous manipulez l'équipement.

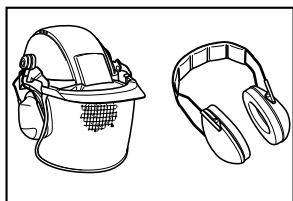

010820

3. Portez toujours un casque s'il y a un risque de projection d'objets. Le casque de protection doit être inspecté régulièrement pour s'assurer qu'il ne présente pas de dommages et il doit être remplacé au moins tous les 5 ans. Utilisez uniquement des casques de protection homologués.
4. La visière-écran du casque (ou à défaut les lunettes étanches) protège le visage des projections de débris et de pierres. Portez toujours des lunettes étanches ou une visière lorsque vous utilisez l'outil, afin de prévenir les blessures aux yeux.
5. Portez un équipement antibruit adéquat afin d'éviter une perte auditive (protège-oreilles, bouchons d'oreilles, etc.).

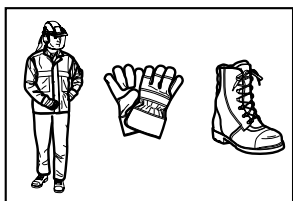

010821

6. Les combinaisons de travail vous protègent des projections de débris et de pierres. Il est vivement conseillé à l'utilisateur de porter une combinaison de travail.
7. Parmi l'équipement recommandé, on trouve également des gants spéciaux en cuir épais, qui devraient être toujours portés lors de l'utilisation de l'outil.
8. Lorsque vous utilisez l'outil, portez toujours des chaussures robustes dotées d'une semelle antidérapante. Cela vous préservera des blessures et vous assurera une bonne stabilité.

Consignes de sécurité concernant l'alimentation et la batterie

1. Évitez les environnements dangereux. N'utilisez pas l'outil dans les endroits humides ou mouillés et ne l'exposez pas à la pluie. L'infiltration d'eau dans un outil accroît le risque de décharge électrique.

2. Ne la rechargez qu'avec le chargeur spécifié par le fabricant. Un chargeur conçu pour un certain type de batterie risque de déclencher un incendie s'il est utilisé avec une autre batterie.
3. N'utilisez les outils électriques qu'avec leurs batteries spécifiques. Les autres batteries risqueraient de vous blesser ou de provoquer un incendie.
4. Lorsque la batterie n'est pas utilisée, tenez-la à distance des objets métalliques tels que trombones, pièces de monnaie, clés, clous, vis ou autres petits objets métalliques, conducteurs potentiels entre une borne et une autre. Un court-circuit entre les bornes de la batterie peut provoquer des brûlures ou un incendie.
5. Dans des conditions d'utilisation inadéquates de la batterie, il peut y avoir fuite d'électrolyte. En cas de contact accidentel, rincez avec beaucoup d'eau. Si du liquide entre en contact avec les yeux, consultez un médecin. Le liquide qui gicle de la batterie peut provoquer des irritations ou des brûlures.
6. Ne jetez pas la/les batterie(s) dans le feu. L'élément pourrait exploser. Vérifiez la réglementation de votre région pour savoir s'il existe des directives particulières qui s'appliquent à l'élimination des batteries.
7. N'ouvrez pas et n'endommagez pas la/les batterie(s). L'électrolyte qui s'échappe est corrosif et peut provoquer des dommages aux yeux ou à la peau. Il peut être toxique s'il est ingéré.

Démarrage de l'outil

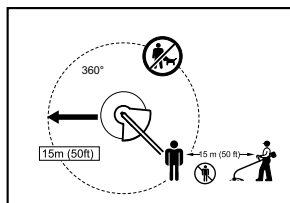

012856

1. Veillez à éloigner les enfants ou toute autre personne dans une zone de travail de 15 mètres, et faites également attention aux animaux présents dans cette zone. Si cette zone de sécurité n'est pas respectée, n'utilisez pas l'outil.
2. Avant de l'utiliser, vérifiez toujours que l'outil est en bonne condition. Vérifiez si la tête à fils de nylon et le protecteur sont sûrs et si le levier/la gâchette du commutateur fonctionne librement et adéquatement. Vérifiez si les poignées sont propres et sèches, et testez le fonctionnement du commutateur marche/arrêt.

3. Vérifiez si des pièces sont endommagées avant de continuer à utiliser l'outil. Si un protecteur ou toute autre pièce est endommagée, examinez-la attentivement pour vérifier si elle fonctionnera adéquatement et sera en mesure de remplir sa fonction. Vérifiez tous les éléments pouvant affecter le bon fonctionnement de l'outil : l'alignement des pièces en mouvement, l'absence de grippage ou de pièces fissurées, le montage des pièces, etc. Toute pièce endommagée (protecteur, etc.) doit être correctement réparée ou remplacée par notre centre de service après-vente agréé, à moins d'indication contraire dans le présent mode d'emploi.
4. N'allumez le moteur qu'une fois vos mains et vos pieds à distance de la tête à fils de nylon.
5. Avant de démarrer l'outil, veillez à ce que la tête à fils de nylon ne touche pas d'objets durs tels que des branches, des pierres, etc., cela pourrait la faire basculer au démarrage.
13. Tout équipement de protection, notamment les protecteurs et la sangle d'épaule fournis avec le taille-bordures, doit être utilisé lors du fonctionnement.
14. Sauf en cas d'urgence, ne faites jamais tomber l'outil ou ne le lancez pas par terre; cela risque de gravement l'endommager.
15. Ne traînez jamais l'outil sur le sol lorsque vous allez d'un endroit à l'autre, car cela risquerait de l'endommager.
16. Retirez toujours la batterie de l'outil :
 - chaque fois que vous laissez l'outil sans surveillance;
 - avant de le débloquer;
 - avant d'examiner l'outil, de le nettoyer ou d'effectuer des travaux;
 - chaque fois que l'outil vibre de façon anormale;
 - lorsque l'outil est transporté.
17. Assurez-vous toujours que les orifices de ventilation ne présentent pas de débris.

Mode de fonctionnement

1. Utilisez l'outil seulement avec un bon éclairage et dans de bonnes conditions de visibilité. En hiver, faites attention aux sols glissants et aux zones humides, à la glace et à la neige (risque de glissade). Assurez-vous toujours de votre stabilité.
2. Attention à ne pas vous blesser aux pieds et aux mains avec la tête à fils de nylon.
3. Ne réalisez jamais de coupe en tenant la machine plus haut que votre taille.
4. N'utilisez jamais l'outil en vous tenant sur une échelle.
5. Ne réalisez jamais de coupe avec l'outil en étant perché dans un arbre.
6. Ne travaillez pas sur des surfaces instables.
7. Retirez le sable, les pierres, les clous, etc. qui se trouvent dans la zone d'utilisation de la machine. Des corps étrangers pourraient endommager la tête à fils de nylon.
8. Si la tête à fils de nylon heurte des pierres ou des objets durs, coupez immédiatement le moteur et inspectez la tête à fils de nylon.
9. Avant de commencer la coupe, la tête à fils de nylon doit avoir atteint sa pleine vitesse de travail.
10. Utilisez l'outil seulement après avoir mis la sangle d'épaule; qui doit être réglée adéquatement avant que l'outil ne soit mis en marche. La sangle d'épaule doit être ajustée en fonction de la taille de l'utilisateur, afin d'éviter une fatigue à l'utilisation.
11. Tenez toujours l'outil à deux mains lorsqu'il est en marche. Ne tenez jamais l'outil d'une seule main lorsqu'il est en marche. Assurez-vous toujours de votre stabilité.
12. La tête à fils de nylon doit être équipée du protecteur. N'utilisez jamais l'équipement si le protecteur est endommagé ou s'il n'est pas en place!

Consignes d'entretien

1. L'état de la tête à fils de nylon, des dispositifs de protection et de la sangle d'épaule doit être inspecté avant de commencer à travailler.
2. Éteignez le moteur et retirez la batterie avant de réaliser tout travail d'entretien, de remplacer la tête à fils de nylon ou le fil de nylon, ou de nettoyer l'outil.
3. Assurez-vous qu'il n'y a pas d'attaches mal serrées ni de pièces endommagées, comme des fissures sur la tête à fils de nylon.
4. Suivez les instructions concernant le graissage et le remplacement des accessoires, s'il y a lieu.
5. Lorsque vous ne l'utilisez pas, rangez l'équipement dans un lieu sec, hors de la portée des enfants.
6. N'utilisez que les pièces de rechange et les accessoires recommandés par le fabricant.
7. Procédez régulièrement à l'inspection et à l'entretien de l'outil, particulièrement avant/après l'utilisation. Ne confiez les réparations de l'outil qu'aux centres de service après-vente agréés.
8. Gardez les poignées de l'outil sèches, propres et sans trace d'huile ou de graisse.

CONSERVEZ CE MODE D'EMPLOI.

AVERTISSEMENT:

NE VOUS LAISSEZ PAS tromper (au fil d'une utilisation répétée) par un sentiment d'aisance ou de familiarité avec le produit en négligeant les consignes de sécurité qui accompagnent le produit. L'utilisation non sécuritaire ou incorrecte de cet outil comporte un risque de blessure grave.

⚠AVERTISSEMENT:

L'utilisation de ce produit peut lever une poussière contenant des produits chimiques susceptibles d'entraîner des troubles respiratoires ou d'autres maladies.

Parmi ces produits chimiques, on trouve des composants de pesticides, insecticides, engrais et herbicides.

Les risques varient en fonction de la fréquence à laquelle vous utilisez l'outil. Pour réduire les risques liés à l'exposition à ces produits chimiques : travaillez dans une pièce bien ventilée et portez des dispositifs de sécurité homologués, tels que des masques antipoussières spécialement conçus pour filtrer les particules microscopiques.

USD301-1

Symboles

Les symboles utilisés pour l'outil sont indiqués ci-dessous.

v	· volts
—	· courant continu
n _o	· vitesse à vide
... /min	· tours ou alternances par minute
r /min	

ENC007-11

**CONSIGNES DE SÉCURITÉ
IMPORTANTES****POUR LA BATTERIE**

1. **Avant d'utiliser la batterie, lisez toutes les instructions et précautions relatives (1) au chargeur de batterie, (2) à la batterie, et (3) à l'outil utilisant la batterie.**
2. **Ne démontez pas la batterie.**
3. **Cessez immédiatement l'utilisation si le temps de fonctionnement devient excessivement court. Il y a risque de surchauffe, de brûlures, voire d'explosion.**
4. **Si l'électrolyte pénètre dans vos yeux, rincez-les à l'eau claire et consultez immédiatement un médecin. Il y a risque de perte de la vue.**
5. **Ne court-circuitez pas la batterie :**
 - (1) **Ne touchez les bornes avec aucun matériau conducteur.**
 - (2) **Évitez de ranger la batterie dans un conteneur avec d'autres objets métalliques, par exemple des clous, des pièces de monnaie, etc.**
 - (3) **Évitez d'exposer la batterie à l'eau ou à la pluie.**

Un court-circuit de la batterie pourrait provoquer un fort courant, une surchauffe, parfois des brûlures et même une panne.

6. **Ne rangez pas l'outil ou la batterie dans des endroits où la température risque d'atteindre ou de dépasser 50 ° C (122 ° F).**
7. **Ne jetez pas la batterie au feu même si elle est sérieusement endommagée ou complètement épuisée. La batterie peut exploser au contact du feu.**
8. **Prenez garde d'échapper ou de heurter la batterie.**
9. **N'utilisez pas une batterie si elle est endommagée.**
10. **Les batteries au lithium-ion contenues sont soumises aux exigences des lois applicables concernant les matières dangereuses.**
Pour le transport commercial, p. ex. par des entreprises de transport tiers, il est nécessaire de respecter certaines mesures particulières ayant trait à l'emballage et à l'étiquetage.
L'assistance d'un expert en matières dangereuses est requise pour la préparation de l'article à expédier. Veuillez également vous conformer aux réglementations nationales en vigueur qui pourraient être plus détaillées.
Masquez les contacts découverts ou couvrez-les de ruban, et emballez la batterie de façon à ce qu'elle ne puisse se déplacer à l'intérieur du paquet.
11. **Suivez la réglementation locale concernant la mise au rebut de la batterie.**

**CONSERVEZ CE MODE
D'EMPLOI.**

⚠ATTENTION : Utilisez uniquement des batteries Makita d'origine.

L'utilisation de batteries autres que les batteries d'origine Makita ou de batteries qui ont été modifiées peut entraîner l'explosion de la batterie et provoquer des incendies, blessures et autres dommages. Cela annulerait également la garantie de Makita s'appliquant à l'outil Makita et au chargeur.

**Conseils pour obtenir la durée de service
maximale de la batterie**

1. **Rechargez la batterie avant qu'elle ne soit complètement déchargée.**
Arrêtez toujours l'outil et rechargez la batterie quand vous remarquez que la puissance de l'outil diminue.
2. **Ne rechargez jamais une batterie complètement chargée.**
La surcharge réduit la durée de service de la batterie.
3. **Rechargez la batterie à une température ambiante comprise entre 10 ° C et 40 ° C (50 ° F - 104 ° F). Si la batterie est chaude, laissez-la refroidir avant de la recharger.**
4. **Rechargez la batterie si vous ne l'utilisez pas pendant une période prolongée (plus de six mois).**

DESCRIPTION DES PIÈCES

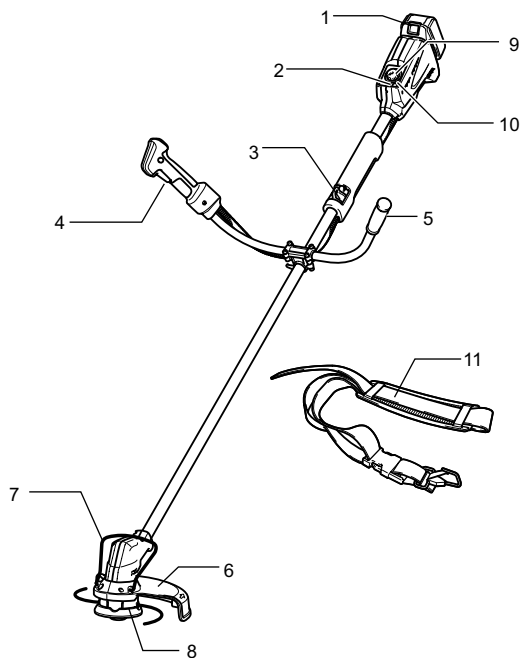

1	Batterie	7	Gaine de protection du fil
2	Voyant lumineux	8	Outil de coupe
3	Crochet (point de suspension)	9	Cadran de réglage de la vitesse
4	Gâchette	10	Bouton d'alimentation
5	Poignée	11	Sangle d'épaule
6	Gaine de protection		

013919

DESCRIPTION DU FONCTIONNEMENT

⚠AVERTISSEMENT:

- Assurez-vous toujours que l'outil est éteint et que la batterie est retirée avant d'effectuer un réglage ou de vérifier quelque chose sur le taille-bordures. Si vous ne respectez pas cette précaution, vous risquez de graves blessures, dues à un démarrage accidentel.

Installation ou retrait de la batterie

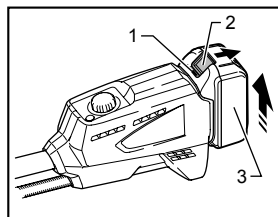

1. Indicateur rouge
2. Bouton
3. Batterie

013921

⚠ATTENTION:

- Mettez toujours l'appareil hors tension avant d'installer ou de retirer la batterie.
- Tenez fermement l'outil et la batterie lors de l'installation ou du retrait de cette dernière.** Sinon, l'outil et la batterie pourraient vous glisser des mains, ce qui risque d'endommager l'outil et la batterie, ou encore de provoquer des blessures.

Pour retirer la batterie, faites-la glisser de l'outil tout en faisant glisser le bouton se trouvant à l'avant.

Pour installer la batterie, alignez sa languette sur la rainure pratiquée dans le boîtier, et glissez la batterie en place. Insérez-la à fond jusqu'à ce que vous entendiez un clic. Si vous pouvez voir l'indicateur rouge situé sur le dessus du bouton, la batterie n'est pas complètement verrouillée.

⚠ATTENTION:

- Installez toujours la batterie à fond jusqu'à ce que vous ne puissiez plus voir l'indicateur rouge. Dans le cas contraire, elle pourrait tomber de l'outil et entraîner des blessures.
- Ne forcez pas sur la batterie pour l'installer. Si la batterie ne glisse pas facilement, c'est qu'elle n'est pas insérée correctement.

Activation du commutateur d'alimentation

⚠AVERTISSEMENT:

- Avant d'insérer la batterie dans le taille-bordures, vérifiez toujours si la gâchette fonctionne correctement et qu'elle revient en position « OFF » quand vous la relâchez. Ne tirez pas fortement sur la gâchette sans avoir d'abord enfoncé le levier de sécurité. Vous risquez de casser la gâchette. Si vous utilisez un outil avec une gâchette qui ne fonctionne pas correctement, vous risquez de perdre le contrôle de l'outil et de vous blesser grièvement.

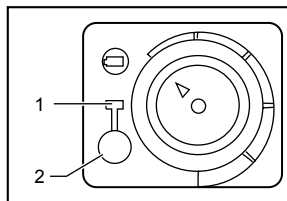

1. Indicateur d'alimentation
2. Bouton d'alimentation

013834

Appuyez sur le bouton d'alimentation situé sur le boîtier afin de mettre l'outil sous tension et que l'indicateur d'alimentation s'allume.

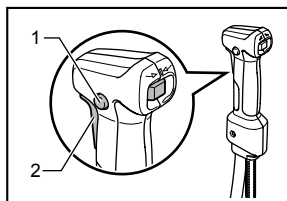

1. Bouton de sécurité
2. Gâchette

013807

L'outil est doté d'un bouton de sécurité pour éviter l'activation accidentelle de la gâchette.

Pour faire démarrer l'outil, enfoncez le bouton de sécurité, puis appuyez sur la gâchette. Pour arrêter l'outil, relâchez la gâchette.

NOTE:

- Lorsque l'outil n'est pas utilisé pendant plus d'une minute après l'appui sur le bouton d'alimentation, l'outil est automatiquement éteint.

Commutateur de marche inverse pour retrait de débris

⚠AVERTISSEMENT:

- Assurez-vous toujours que l'outil est éteint et que la batterie est retirée avant de retirer à la main les mauvaises herbes ou les débris coincés que la marche inverse n'a pas permis

de décoincer. Si vous ne respectez pas cette précaution, vous risquez de graves blessures, dues à un démarrage accidentel.

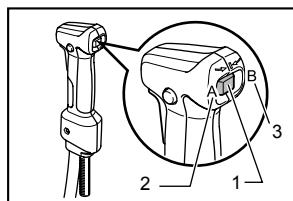

013835

Ce taille-bordures est équipé d'un commutateur de marche inverse, fourni uniquement pour changer le sens de rotation, afin de pouvoir retirer l'herbe et les débris coincés dans le taille-bordures. Pour utiliser l'outil normalement, le commutateur doit être enfoncé du côté « A ».

Pour retirer les mauvaises herbes et les débris coincés dans la tête pivotante de l'outil, vous pouvez inverser le sens de rotation en appuyant sur le côté « B » du commutateur. Dans la position inverse, l'outil ne fonctionnera que pendant un bref instant avant d'être automatiquement coupé.

AVIS :

- Vérifiez toujours le sens de rotation avant de mettre l'outil en marche.
- Utilisez le commutateur de marche inverse seulement une fois le taille-bordures complètement arrêté. Changer le sens lorsque l'outil est encore en marche peut l'endommager.

Cadran de réglage de vitesse

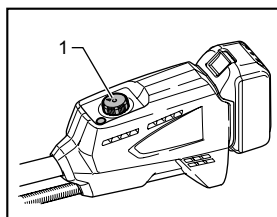

013922

La vitesse du taille-bordures peut être réglée sans limitation de 3 500⁻¹ à 6 000 min⁻¹ à l'aide du cadran de réglage de vitesse.

Tournez le cadran de réglage de vitesse dans le sens des aiguilles d'une montre pour une vitesse plus élevée, et dans le sens contraire pour une vitesse moins élevée.

Système de protection de la batterie (batterie lithium-ion marquée d'une étoile)

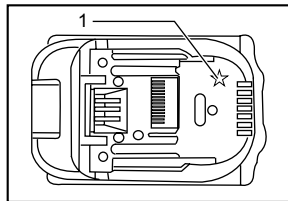

012128

1. Étoile

Les batteries lithium-ion marquées d'une étoile sont équipées d'un système de protection. Ce système coupe automatiquement l'alimentation de l'outil pour augmenter la durée de vie de la batterie.

L'outil s'arrête automatiquement pendant l'utilisation lorsque l'outil et/ou la batterie sont dans l'une des situations suivantes :

- En surcharge :
L'outil est utilisé d'une manière entraînant une consommation anormale de courant. Dans cette situation, relâchez la gâchette et arrêtez l'activité qui entraîne une surcharge de l'outil. Puis appuyez de nouveau sur la gâchette pour redémarrer. Si l'outil ne démarre pas, la batterie est en surchauffe. Dans cette situation, laissez refroidir la batterie avant d'appuyer de nouveau sur la gâchette.
- Tension de la batterie faible :
La capacité restante de la batterie est trop faible pour que l'outil puisse fonctionner. Dans cette situation, retirez et rechargez la batterie.

Témoins lumineux

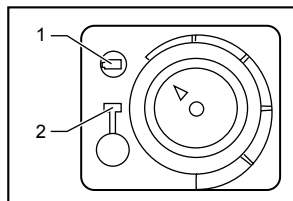

1. Indicateur de batterie
2. Indicateur d'alimentation

013836

Lorsque le système de protection fonctionne pendant l'utilisation, les témoins s'allument.

Reportez-vous au tableau suivant pour connaître les différents états et les mesures à prendre en fonction des témoins lumineux.

Indicateur d'alimentation	Indicateur de batterie	État	Mesure à prendre
/	Clignotement	Presque toute l'énergie de la batterie a été épuisée.	Remplacez la batterie par une autre complètement chargée.
/	Allumé	Le protecteur de la batterie coupe l'alimentation - l'alimentation de la batterie a été épuisée.	Remplacez la batterie par une autre complètement chargée.
Clignotement	/	La protection contre la surchauffe coupe l'alimentation - surchauffe.	L'appareil ne doit pas être utilisé pendant un moment et doit refroidir.

013900

Affiche la capacité restante de la batterie

(Uniquement pour les batteries dont le numéro de modèle se termine par « B ».)

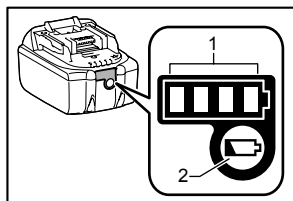

1. Témoins
2. Bouton CHECK

015676

Appuyez sur le bouton de vérification sur la batterie pour afficher la capacité résiduelle de la batterie. Les témoins s'allument pendant quelques secondes.

Témoins			Capacité résiduelle
Allumé	ARRÊT	Clignotement	
■	■	■	75 % à 100 %
■	■	□	50 % à 75 %
■	■	□	25 % à 50 %
■	□	□	0 % à 25 %
▬	□	□	Chargez la batterie.
■	■	□	La batterie peut avoir présenté un défaut de fonctionnement.
□	□	■	

015658

NOTE:

- Selon les conditions d'utilisation et la température ambiante, il est possible que la capacité relevée soit légèrement différente par rapport à la capacité réelle.

Tête à fils de nylon

AVIS :

- N'essayez pas de cogner la tête à fils de nylon lorsque le taille-bordures fonctionne à une vitesse de rotation élevée. Dans le cas contraire, vous risquez d'endommager la tête à fils de nylon.
- L'alimentation ne fonctionnera pas correctement si la tête ne pivote pas.

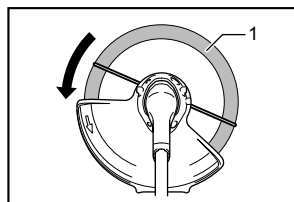

013811

La tête à fils de nylon est une tête de coupe d'herbe à double mécanisme à frappe et à alimentation.

Pour rajouter du fil de nylon, vous devez cogner la tête de coupe contre le sol alors qu'elle tourne à vitesse réduite.

1. Zone de coupe la plus efficace

NOTE:

Si le fil de nylon ne se déploie pas lorsque la tête est cognée, rembobinez/remplacez le fil de nylon en procédant comme indiqué à la section « Entretien ».

ASSEMBLAGE

⚠ AVERTISSEMENT:

- **Assurez-vous toujours que l'outil est éteint et que la batterie est retirée avant d'effectuer une quelconque opération sur l'outil.** Si vous ne respectez pas cette précaution, vous risquez de graves blessures, dues à un démarrage accidentel.
- **Ne démarrez jamais l'outil s'il n'est pas complètement assemblé.** Dans le cas contraire, vous risquez de vous blesser à cause d'un démarrage accidentel.

Installation des poignées

Pour pouvoir actionner le bouton d'alimentation de la main droite, placez la poignée comportant le bouton d'alimentation sur la droite de l'outil. Placez l'autre poignée sur la gauche de l'outil.

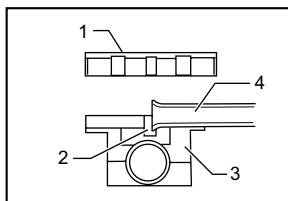

013830

1. Dispositif de serrage de la poignée
2. Rainure
3. Support de la poignée
4. Manche

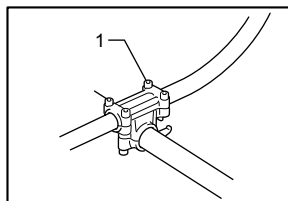

013829

1. Boulon hexagonal

Placez les parties supérieures des poignées sur les rainures du support de poignée, couvrez les poignées avec le dispositif de serrage, puis serrez légèrement les boulons à tête hexagonale.

Ajustez la poignée à un angle permettant d'adopter une position de travail confortable, puis serrez complètement les boulons à tête hexagonale.

Installation de la gaine de protection

⚠ AVERTISSEMENT:

- **N'utilisez jamais le taille-bordures en l'absence de la gaine de protection.** Dans le cas contraire, vous risquez de vous blesser grièvement.

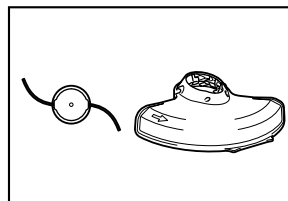

013813

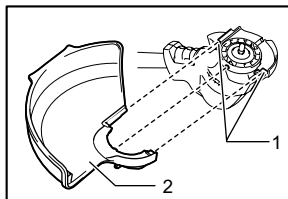

013839

1. Rainures
2. Protecteur

Alignez les saillies du dispositif de protection avec les rainures du boîtier du moteur.

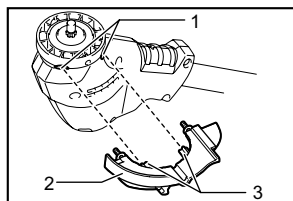

1. Portions concaves
2. Support du dispositif de protection
3. Saillies

013838

Alignez les saillies du support du dispositif de protection avec les portions concaves du boîtier du moteur. Insérez le support du dispositif de protection sur le boîtier du moteur.

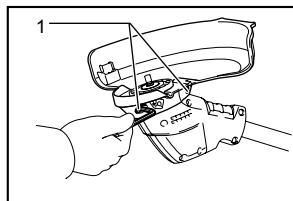

1. Boulons hexagonaux

013840

Après avoir fixé le dispositif de protection et son support sur le boîtier du moteur, serrez fermement les boulons à tête hexagonale.

Installation de la gaine de protection du fil

⚠ ATTENTION:

- Avant d'ajuster la gaine de protection du fil, attendez que la tête de coupe soit arrêtée. N'ajustez pas la gaine de protection du fil avec le pied.

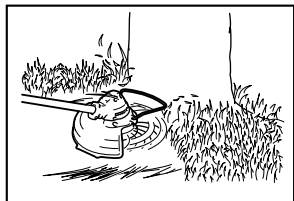

013843

Pour réduire le risque d'endommager des objets situés devant la tête de coupe, insérez la gaine de protection du fil pour contrôler la zone couverte par les fils de coupe.

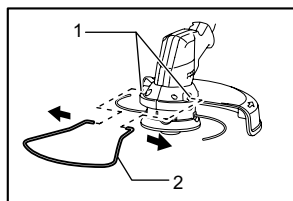

1. Trou
2. Gaine de protection du fil

013841

Tirez légèrement la gaine de protection du fil vers l'extérieur, puis insérez-la dans les trous du dispositif de protection.

NOTE:

- Ne tirez pas trop sur la gaine de protection du fil. Elle risquerait de se casser.

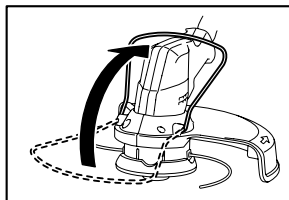

013842

Lorsque la gaine de protection du fil n'est pas utilisée, placez-la en position relevée.

Fixation de la tête à fils de nylon

AVIS :

- Assurez-vous d'utiliser une tête à fils de nylon Makita d'origine.

Retournez l'outil pour pouvoir remplacer facilement la tête à fils de nylon.

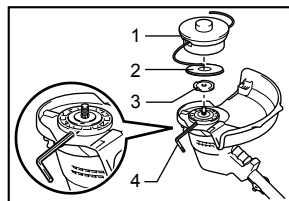

1. Tête à fils de nylon
2. Gaine métallique
3. Rondelle d'appui
4. Clé hexagonale

013817

Insérez la clé hexagonale dans l'orifice du couvercle du dispositif de protection et du boîtier du moteur et serrez la rondelle d'appui avec la clé hexagonale jusqu'à ce qu'elle se bloque. Montez la gaine métallique, placez la tête à fils de nylon directement sur l'arbre fileté et serrez-la en la tournant dans le sens inverse des aiguilles d'une montre. Retirez la clé hexagonale.

Pour retirer la tête à fils de nylon, tournez celle-ci dans le sens des aiguilles d'une montre tout en tenant la rondelle d'appui à l'aide de la clé hexagonale.

⚠ ATTENTION:

- En cours de fonctionnement, si la tête à fils de nylon heurte accidentellement un rocher ou un objet dur, arrêtez le taille-bordures et recherchez les éventuels dommages. Une tête à fils de nylon endommagée doit être remplacée immédiatement. Dans le cas contraire, vous risquez de vous blesser grièvement.

UTILISATION

Manipulation correcte de l'outil

Fixation de la sangle d'épaule

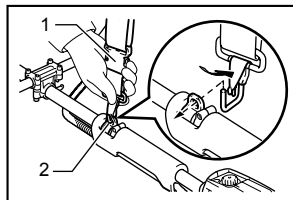

1. Boucle
2. Crochet

013804

Installez la sangle d'épaule. Fixez ensuite les boucles sur les deux crochets et sur la sangle. Vérifiez que les boucles s'enclenchent et se verrouillent.

Détachement

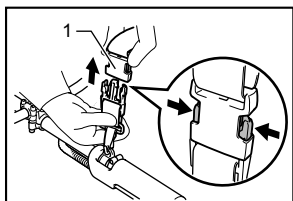

1. Boucle

013805

La boucle est pourvue d'un système d'ouverture rapide. Pressez simplement ses côtés pour détacher l'outil.

⚠ AVERTISSEMENT:

- **Veillez à garder le contrôle du taille-bordures à tout moment. Ne laissez pas le taille-bordures dévier vers vous ou en direction de quiconque près de la zone de travail.** Dans le cas contraire, vous risquez de provoquer de graves blessures.

Réglage de la position du crochet de suspension et de la sangle d'épaule

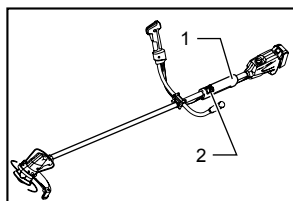

1. Coussinet
2. Boulon hexagonal

013923

Pour modifier la position du crochet de suspension, desserrez son boulon à tête hexagonale à l'aide de la clé hexagonale fournie. Déplacez ensuite le crochet de suspension et le coussinet.

Après avoir réglé la position du crochet de suspension, serrez fermement le boulon à tête hexagonale avec la clé.

ENTRETIEN

⚠ AVERTISSEMENT:

- **Assurez-vous toujours que l'outil est éteint et que la batterie est retirée avant d'effectuer une opération d'inspection ou d'entretien sur le taille-bordures.** Si vous ne respectez pas cette précaution, vous risquez de graves blessures, dues à un démarrage accidentel.

AVIS :

N'utilisez jamais d'essence, de benzine, de solvant, d'alcool ou d'autres produits similaires. Une décoloration, une déformation, ou la formation de fissures peuvent en découler.

Remplacement du fil de nylon

⚠ AVERTISSEMENT:

- **Assurez-vous que le couvercle de la tête à fils de nylon est correctement fixé au boîtier, comme décrit ci-dessous.** Dans le cas contraire, la tête à fils de nylon risque de se détacher et de vous blesser grièvement.
- **Utilisez seulement un fil de nylon de 2 à 3 mm (0,08" à 0,12") de diamètre. N'utilisez jamais de fil métallique, de câble, etc.** Si vous utilisez autre chose que le fil de nylon conseillé, vous risquez d'endommager le taille-bordures et de vous blesser grièvement.

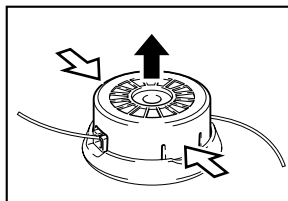

013822

Retirez le couvercle du boîtier en appuyant sur les deux ergots de verrouillage situés sur la partie dentelée, de chaque côté du boîtier.

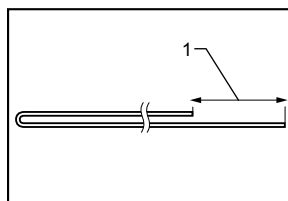

1. 80 à 100 mm

013823

Coupez une longueur de fil de nylon de 3 à 6 m (10 à 20 pi). Pliez la ligne de coupe en deux moitiés, dont l'une sera plus longue de 80 à 100 mm (3 à 4") que l'autre.

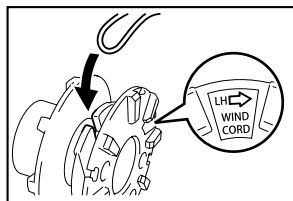

013824

Suspendez le milieu du fil de nylon neuf dans le creux central de la bobine qui se trouve entre les deux canaux prévus pour le fil de nylon.

Enroulez fermement les deux extrémités autour de la bobine, dans le sens indiqué sur la tête par les lettres LH.

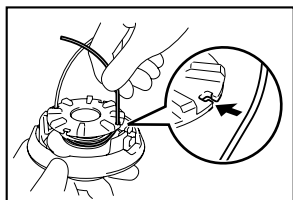

013825

Laissez environ 100 mm (4") de fil non enroulé, les extrémités dépassant temporairement des entailles sur le côté de la bobine.

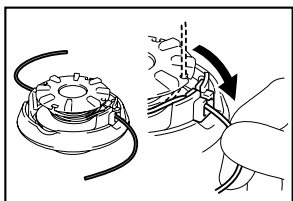

013826

Montez la bobine sur le couvercle, de sorte que les rainures et les saillies de la bobine correspondent à celles du couvercle. Enfin, retirez les extrémités du fil de nylon de leur position temporaire et engagez-les dans les œillets pour que le fil de nylon sorte du couvercle.

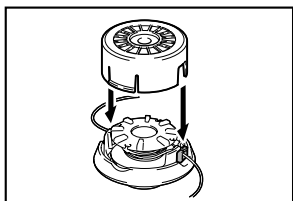

013827

Alignez la saillie de la partie inférieure du couvercle avec les encoches des œillets. Puis enfoncez à fond le

couvercle sur le boîtier pour le fixer. Assurez-vous que les ergots de verrouillage sont bien fixés au couvercle. Pour maintenir la SÉCURITÉ et la FIABILITÉ du produit, les réparations, tout autre travail d'entretien ou de réglage doivent être effectués dans un centre de service Makita agréé ou un centre de service de l'usine Makita, exclusivement avec des pièces de rechange Makita.

DÉPANNAGE

Avant de demander la réparation, commencez par mener votre propre inspection. Si vous rencontrez un problème non recensé dans ce manuel, ne démontez pas l'outil, cela est imprudent. Demandez plutôt de l'aide à une usine ou un centre de service après-vente Makita agréé, et utilisez toujours des pièces de remplacement Makita.

État du dysfonctionnement	Cause	Mesure
Le moteur ne s'allume pas.	La batterie n'est pas installée.	Installez la batterie.
	Problème de batterie (sous tension)	Rechargez la batterie. Si cela ne fonctionne pas, remplacez la batterie.
	Le système d'entraînement ne fonctionne pas correctement.	Confiez les réparations au centre de service après-vente agréé de votre région.
Le moteur s'arrête en cours d'utilisation.	La rotation est en sens inverse.	Changez le sens de rotation à l'aide du commutateur de marche inverse.
	Le niveau de charge de la batterie est faible.	Rechargez la batterie. Si cela ne fonctionne pas, remplacez la batterie.
	Surchauffe.	Arrêtez l'outil pour le laisser refroidir.
La machine ne parvient pas à atteindre sa vitesse de rotation maximale.	La batterie n'est pas installée correctement.	Installez la batterie de la façon décrite dans le présent manuel.
	L'alimentation de la batterie chute.	Rechargez la batterie. Si cela ne fonctionne pas, remplacez la batterie.
	Le système d'entraînement ne fonctionne pas correctement.	Confiez les réparations au centre de service après-vente agréé de votre région.
L'outil de coupe ne tourne pas : arrêtez la machine immédiatement!	Un corps étranger, comme une branche, est coincé entre le protecteur et la tête à fils de nylon.	Retirez le corps étranger.
	Le système d'entraînement ne fonctionne pas correctement.	Confiez les réparations au centre de service après-vente agréé de votre région.
Vibrations anormales : arrêtez la machine immédiatement!	Une extrémité du fil de nylon a été brisée.	Tapez la tête à fils de nylon sur le sol pendant qu'elle tourne pour sortir plus de fil.
	Le système d'entraînement ne fonctionne pas correctement.	Confiez les réparations au centre de service après-vente agréé de votre région.
Impossible d'arrêter l'outil de coupe et le moteur : Retirez la batterie immédiatement!	Dysfonctionnement électrique ou électronique.	Retirez la batterie et confiez les réparations au centre de service après-vente agréé de votre région.

ACCESSOIRES EN OPTION

AVERTISSEMENT:

- **Ne montez pas de lame sur ce taille-bordures et n'utilisez que les accessoires ou fixations indiqués dans le présent manuel.** L'utilisation de lame, d'autres accessoires ou fixations peut provoquer de graves blessures.

Si vous désirez obtenir plus de détails concernant ces accessoires, veuillez contacter le centre de service après-vente Makita le plus près.

- Tête à fils de nylon
- Fil de nylon (ligne de coupe)
- Sangle d'épaule
- Clé hexagonale
- Chargeur et batterie authentiques Makita

NOTE:

- Certains éléments de la liste peuvent être inclus avec l'outil comme accessoires standard. Ils peuvent varier suivant les pays.

GARANTIE LIMITÉE D'UN AN MAKITA

Politique de garantie

Chaque outil Makita est inspecté rigoureusement et testé avant sa sortie d'usine. Nous garantissons qu'il sera exempt de défaut de fabrication et de vice de matériau pour une période d'UN AN à partir de la date de son achat initial. Si un problème quelconque devait survenir au cours de cette période d'un an, veuillez retourner l'outil COMPLET, port payé, à une usine ou à un centre de service après-vente Makita. Makita réparera l'outil gratuitement (ou le remplacera, à sa discrétion) si un défaut de fabrication ou un vice de matériau est découvert lors de l'inspection.

Cette garantie ne s'applique pas dans les cas où:

- des réparations ont été effectuées ou tentées par un tiers;
- des réparations s'imposent suite à une usure normale;
- l'outil a été malmené, mal utilisé ou mal entretenu;
- l'outil a subi des modifications.

MAKITA DÉCLINE TOUTE RESPONSABILITÉ POUR TOUT DOMMAGE ACCESSOIRE OU INDIRECT LIÉ À LA VENTE OU À L'UTILISATION DU PRODUIT. CET AVIS DE NON-RESPONSABILITÉ S'APPLIQUE À LA FOIS PENDANT ET APRÈS LA PÉRIODE COUVERTE PAR CETTE GARANTIE.

MAKITA DÉCLINE TOUTE RESPONSABILITÉ QUANT À TOUTE GARANTIE TACITE, INCLUANT LES GARANTIES TACITES DE "QUALITÉ MARCHANDE" ET "ADÉQUATION À UN USAGE PARTICULIER" APRÈS LA PÉRIODE D'UN AN COUVERTE PAR CETTE GARANTIE.

Cette garantie vous donne des droits spécifiques reconnus par la loi, et possiblement d'autres droits, qui varient d'un État à l'autre. Certains États ne permettant pas l'exclusion ou la limitation des dommages accessoires ou indirects, il se peut que la limitation ou exclusion ci-dessus ne s'applique pas à vous. Certains États ne permettant pas la limitation de la durée d'application d'une garantie tacite, il se peut que la limitation ci-dessus ne s'applique pas à vous.

EN0006-1

ESPAÑOL (Instrucciones originales)

ESPECIFICACIONES

Modelo	DUR182U
Velocidad sin carga (r.p.m.)	3 500 r/min - 6 000 r/min
Longitud total	1 843 mm (72-1/2")
El diámetro de corte con la cabeza cortadora de nailon (nylon)	300 mm (11-3/4")
Peso neto	4,1 kg (9,0 lbs)
Tensión nominal	18 V c.c.
Cartucho(s) de batería estándar  Advertencia: Use solamente la(s) batería(s) indicada(s).	BL1830 / BL1830B / BL1840 / BL1840B / BL1850 / BL1850B / BL1860B

- Debido a nuestro programa continuo de investigación y desarrollo, las especificaciones aquí dadas están sujetas a cambios sin previo aviso.
- Las especificaciones y el cartucho de la batería pueden variar de país a país.
- Peso de acuerdo al procedimiento de EPTA-01/2003 incluyendo el cartucho de la batería

USB108-1

INSTRUCCIONES IMPORTANTES DE SEGURIDAD

 **¡ADVERTENCIA!** Lea todas las advertencias de seguridad, al igual que todas las instrucciones. No seguir todas las advertencias e instrucciones que se presentan a continuación puede que resulte en descarga eléctrica, incendio y/o lesión grave.

Guarde todas las advertencias e instrucciones para su futura referencia.

Instrucciones generales

1. No permita que las personas que no estén familiarizadas con la desbrozadora o que no hayan leído estas instrucciones utilicen la herramienta. Las desbrozadoras son peligrosas en manos inexpertas.
2. Asegúrese de que cualquiera que esté por utilizar la desbrozadora haya primero leído el manual de instrucciones.
3. Use la desbrozadora con máxima precaución y atención.
4. Opere la desbrozadora sólo si se encuentra en buena condición física. Realice todo el trabajo tranquila y cuidadosamente. Use el sentido común y tenga en cuenta que el operador o usuario es responsable de los accidentes o peligros que ocurran hacia otras personas o a su propiedad.
5. Nunca opere la desbrozadora si siente cansancio, si tiene alguna enfermedad o si está bajo la influencia de medicamentos, drogas o alcohol.
6. Evite el encendido accidental:
 - Asegúrese de que el interruptor se encuentre en la posición de apagado antes de instalar el cartucho de la batería. Insertar

el cartucho de la batería en la desbrozadora con el interruptor en la posición de encendido fomenta los accidentes.

- Cargar la desbrozadora con su dedo en el interruptor fomenta los accidentes.

7. La desbrozadora deberá apagarse inmediatamente si empieza mostrar cualquier señal de anomalía en su funcionamiento.
8. Retire el cartucho de la batería de la desbrozadora antes de hacer ajustes, cambiar accesorios, o guardar la herramienta. Tales medidas de seguridad preventiva reducirán el riesgo de que la podadora de bordes pueda ser puesta en marcha de forma accidental.
9. No fuerce la herramienta. Con ello logrará un mejor trabajo con un menor riesgo de lesiones a una velocidad para la cual fue diseñado.
10. No exceda su alcance al operar el equipo. Mantenga los pies firmes y el equilibrio en todo momento.

Uso intencionado de la herramienta

1. Utilice la herramienta adecuada. La desbrozadora inalámbrica a batería está diseñada sólo para cortar césped y maleza ligera. No deberá usarse para ningún otro propósito como el reborde o podar cercos de setos, lo cual puede que resulte en lesiones.

Equipo de protección personal

1. Vista apropiadamente. La vestimenta a ser usada debe ser funcional y adecuada, es decir, debe quedar ajustada pero sin que estorbe. Evite el uso de joyas o prendas de vestir que podrían enredarse con las ramas o arbustos. Utilice protector que contenga el cabello largo para mantenerlo fuera de peligro.
2. Para evitar lesiones ya sea en la cabeza, ojos, manos o pies, así como para proteger su audición, se requiere el uso del siguiente equipo protector y prendas protectoras durante la operación del equipo.

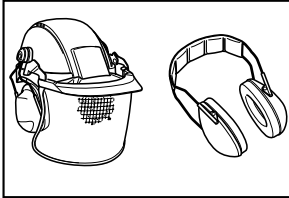

010820

3. Use casco siempre en donde haya riesgo de caída de objetos. El casco protector debe ser revisado durante intervalos periódicos para ver si tiene daños y debe reemplazarse al menos cada cinco años. Use sólo cascos protectores aprobados.
4. El visor del casco (o gafas protectoras como alternativa) protege la cara de piedras y otros residuos que salgan proyectados durante la operación. Use siempre gafas protectoras o visor para evitar lesiones en los ojos durante el uso de la herramienta.
5. Use equipo adecuado de protección auditiva para evitar daño auditivo (orejeras, tapones para los oídos, etc.).

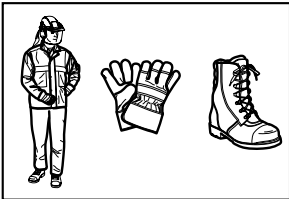

010821

6. Los overoles de trabajo ofrecen protección contra piedras y residuos que salgan proyectados durante la operación. Recomendamos firmemente que el operador use overol de trabajo.
7. Los guantes especiales hechos de piel gruesa forman parte del equipo prescrito y deben usarse siempre durante la operación.
8. Al usar la herramienta, use siempre calzado resistente con suela antiderrapante. Esto le protegerá de lesiones y asegura que pise firmemente.

Seguridad en el uso de equipo eléctrico y a batería

1. Evite los entornos peligrosos. No utilice la herramienta en lugares húmedos o mojados, ni lo exponga a la lluvia. El agua que ingrese a la herramienta incrementará el riesgo de descarga eléctrica.
2. Recargue sólo con el cargador especificado por el fabricante. Un cargador que sea adecuado para un tipo específico de cartucho de batería puede generar un riesgo de incendio al usarse con un cartucho de batería distinto.

3. Use las herramientas a batería sólo con sus cartuchos de batería designados. El uso de cualquier otro cartucho de batería puede generar riesgo de lesión e incendio.
4. Cuando no se esté usando el cartucho de batería, manténgalo alejado de otros objetos metálicos, como sujetapapeles (clips), monedas, llaves, clavos, tornillos u otros objetos pequeños de metal los cuales pueden actuar creando un circuito entre las terminales de la batería. Cerrar el circuito con las terminales de la batería puede causar quemaduras o incendios.
5. En condiciones de mal uso, podrá escapar líquido de la batería, evite tocarlo. Si lo toca accidentalmente, enjuague con agua. Si hay contacto del líquido con los ojos, acuda por atención médica. Puede que el líquido expulsado de la batería cause irritación o quemaduras.
6. No arroje la(s) batería(s) al fuego, puede que la pila produzca una explosión. Consulte con las regulaciones de la localidad para indicaciones sobre el manejo de estos desechos.
7. No abra ni mutile la(s) batería(s). El electrolito liberado es una sustancia corrosiva y puede que cause daños a la piel y los ojos. Esta sustancia puede ser tóxica si llega a ser ingerida.

Encendido de la herramienta

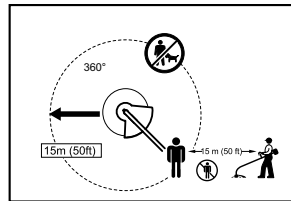

012856

1. Asegúrese de que no haya niños ni otras personas en un rango de 15 metros (50 pies), y también ponga atención de que no haya animales alrededor del área de trabajo. De otra manera, interrumpa la operación de la herramienta.
2. Antes de usar la herramienta, revísela siempre para una operación segura. Compruebe la seguridad de la herramienta al revisar la cabeza cortadora de nailon (nylon) y el protector, así como la palanca/gatillo interruptor para un accionamiento fácil y correcto. Revise que los mangos estén limpios y secos, y compruebe el funcionamiento del interruptor de encendido/apagado.
3. Revise si hay piezas dañadas antes de continuar usando la herramienta. Si algún protector u otra pieza se daña, deberá revisarse cuidadosamente para confirmar que vaya a funcionar debidamente y realizar la función para la que se diseñó. Verifique la alineación

de las piezas móviles, la unión de las mismas, roturas de las piezas, montura y cualquier otra condición que pueda afectar la operación. Un protector o pieza que presente algún daño deberá repararse o reemplazarse de manera apropiada en uno de nuestros centros de servicio autorizado, a menos que se indique de alguna otra forma en el manual de instrucciones.

4. Encienda el motor sólo cuando la cabeza cortadora de nailon (nylon) se encuentre alejada tanto de las manos como de los pies.
5. Antes de arrancar el motor asegúrese que la cabeza cortadora de nailon (nylon) no esté haciendo contacto con objetos duros como ramas, piedras, etc. ya que dicha pieza girará al encender la herramienta.

Método de operación

1. Use la herramienta sólo en condiciones de buena iluminación y visibilidad. Durante la época invernal, tenga especial cuidado con las áreas resbalosas y mojadas, así como con el hielo y la nieve (riesgo de resbalones). Siempre asegúrese de pisar suelo firme.
2. Ponga atención en evitar lesiones de pies y manos con la cabeza cortadora de nailon (nylon).
3. No haga nunca cortes que le queden por encima de la altura de su cintura.
4. Nunca se coloque sobre una escalera para activar la herramienta.
5. Nunca trepe los árboles para realizar operaciones de corte con la herramienta.
6. No trabaje nunca sobre superficies inestables.
7. Despeje el área quitando la arena, las piedras, los clavos, etc. que encuentre dentro del área de trabajo. Puede que estos residuos ajenos dañen la cabeza cortadora de nailon.
8. En caso de que la cabeza cortadora de nailon (nylon) golpee piedras u otros objetos duros, apague el motor de inmediato y haga una inspección de dicha pieza.
9. Tiene que permitir que la cabeza cortadora de nailon (nylon) alcance velocidad completa antes de comenzar a cortar.
10. Use la herramienta sólo con la correa de hombro colocada la cual debe ajustarse antes de activarla. Es esencial ajustar la correa de hombro de acuerdo al tamaño del usuario para prevenir el cansancio durante la operación.
11. Sostenga siempre con ambas manos la herramienta durante la operación. Nunca sostenga la herramienta con una mano durante el uso. Siempre asegúrese de pisar suelo firme.
12. La cabeza cortadora de nailon (nylon) está equipada con su protector correspondiente. ¡Nunca active la herramienta sin que alguno de sus protectores esté colocado en su lugar o que esté dañado!
13. Se deberá usar todo el equipo protector como las piezas protectoras y las correas para hombro que

se incluyen con la podadora de bordes durante su operación.

14. Salvo en caso de emergencia, nunca deje caer ni arroje la herramienta al suelo ya que podría dañarse severamente.
15. Nunca arrastre la herramienta por el suelo al moverla de un lugar a otro, ya que con ello podría dañarse.
16. Retire siempre el cartucho de batería de la herramienta:
 - cada vez que no pueda dedicar su atención a ésta;
 - antes de despejar residuos;
 - antes de revisar, limpiar o dar servicio de mantenimiento a ésta;
 - cada vez que la herramienta comience a vibrar sin normalidad;
 - cuando la herramienta sea transportada.
17. Asegure siempre que las rejillas de ventilación estén libres de residuos.

Instrucciones de mantenimiento

1. La condición de la cabeza cortadora de nailon (nylon), así como de los componentes protectores y correas de hombro deberán ser revisados antes de iniciar la operación.
2. Apague el motor y quite el cartucho de batería antes de llevar a cabo operaciones de mantenimiento, reemplazo de la cabeza cortadora de nailon (nylon) o del cordón, o limpieza del equipo o pieza cortadora.
3. Revise si hay sujetadores que estén sueltos o piezas dañadas, tal como grietas en la cabeza cortadora de nailon (nylon).
4. Siga las instrucciones para la lubricación y el cambio de los accesorios si aplica para el caso.
5. Cuando no se utilice, almacene el equipo en un lugar seco y bajo llave fuera del alcance de los niños.
6. Use sólo los accesorios y las piezas de repuesto que se recomienden por el fabricante.
7. Inspeccione y dé servicio de mantenimiento a la herramienta de forma periódica, especialmente antes y después de su utilización. Lleve la herramienta a reparación sólo en nuestros centros de servicio autorizado.
8. Mantenga los mangos secos, limpios, y libres de aceite y grasa.

GUARDE ESTAS INSTRUCCIONES.

⚠ADVERTENCIA:

NO DEJE que la comodidad o familiaridad con el producto (a base de utilizarlo repetidamente) sustituya la estricta observancia de las normas de seguridad para dicho producto. El MAL USO o el no seguir las normas de seguridad establecidas en este manual de instrucciones puede ocasionar graves lesiones personales.

⚠ADVERTENCIA:

El uso de este producto puede generar polvo que contenga sustancias químicas que pueden causar enfermedades respiratorias, entre otros males.

Algunos ejemplos de estos químicos son los compuestos que se encuentran en los pesticidas, insecticidas, fertilizantes y herbicidas.

El riesgo al que se expone variara, dependiendo de la frecuencia con la que realice este tipo de trabajo. Para reducir la exposición a estos productos químicos: trabaje en un área bien ventilada, y póngase el equipo de seguridad indicado, tal como esas mascarillas contra el polvo que están especialmente diseñadas para filtrar partículas microscópicas.

USD301-1

Símbolos

A continuación se muestran los símbolos utilizados para la herramienta.

v	· volts o voltios
—	· corriente directa o continua
n ₀	· velocidad en vacío o sin carga
.../min r/min	· revoluciones o alternaciones por minuto, frecuencia de rotación

ENC007-11

INSTRUCCIONES IMPORTANTES DE SEGURIDAD**PARA CARTUCHO DE BATERÍA**

1. **Antes de utilizar el cartucho de batería, lea todas las instrucciones e indicaciones de precaución sobre (1) el cargador de baterías, (2) la batería, y (3) el producto con el que se utiliza la batería.**
2. **No desarme el cartucho de batería.**
3. **Si el tiempo de operación se ha acortado en exceso, deje de operar de inmediato. Podría correrse el riesgo de sobrecalentamiento, posibles quemaduras e incluso explosión.**
4. **En caso de que ingresen electrolitos en sus ojos, enjuáguelos bien con agua limpia y consulte de inmediato a un médico. Podría perder la visión.**
5. **No cortocircuite el cartucho de batería:**
 - (1) **No toque las terminales con ningún material conductor.**
 - (2) **Evite guardar el cartucho de batería en un cajón junto con otros objetos metálicos, tales como clavos, monedas, etc.**
 - (3) **No exponga la batería de cartucho a la lluvia o nieve.**

Un corto circuito en la batería puede causar un flujo grande de corriente, sobrecalentamiento, posibles quemaduras y aún descomposturas.

6. **No guarde la herramienta ni el cartucho de batería en lugares donde la temperatura pueda alcanzar o exceder los 50 ° C (122 ° F).**
7. **Nunca incinere el cartucho de batería incluso en el caso de que esté dañado seriamente o ya no sirva en absoluto. El cartucho de batería puede explotar si se tira al fuego.**
8. **Tenga cuidado de no dejar caer ni golpear el cartucho de batería.**
9. **No use una batería dañada.**
10. **Las baterías incluidas están sujetas a cumplir con los requisitos de la Legislación de Insumos Peligrosos.**

Para transportes comerciales, p.ej. por entidades terceras como agencias de envío de paquetería, se requiere de un empaçado con el etiquetado correspondiente.

Para la preparación del artículo a ser enviado, se requiere de la asesoría de un experto con sustancias peligrosas. Por favor también asegúrese de cumplir con las posibles normas nacionales detalladas.

Cubra con cinta adhesiva o coloque una barrera en los contactos que estén expuestos y empaque la batería de tal manera que no pueda moverse dentro del paquete.
11. **Siga las regulaciones locales relacionadas al desecho de las baterías.**

GUARDE ESTAS INSTRUCCIONES.

⚠PRECAUCIÓN: Use solo baterías auténticas de Makita.

El uso de baterías no auténticas de Makita, o baterías que hayan sido alteradas, puede que resulte en la explosión de la batería, originando un incendio, así como lesiones al usuario y daños. También anulará la garantía de Makita para la herramienta y el cargador Makita.

Consejos para alargar al máximo la vida útil de la batería

1. **Cargue el cartucho de batería antes de que se descargue completamente.**
Pare siempre la operación y cargue el cartucho de batería cuando note menos potencia en la herramienta.
2. **No cargue nunca un cartucho de batería que esté completamente cargado.**
La sobrecarga acortará la vida de servicio de la batería.
3. **Cargue el cartucho de batería a temperatura ambiente de 10 ° C - 40 ° C (50 ° F - 104 ° F). Si un cartucho de batería está caliente, déjelo enfriar antes de cargarlo.**
4. **Cargue el cartucho de batería si no lo ha usado por un largo período (más de seis meses).**

DESCRIPCIÓN DE LAS PIEZAS

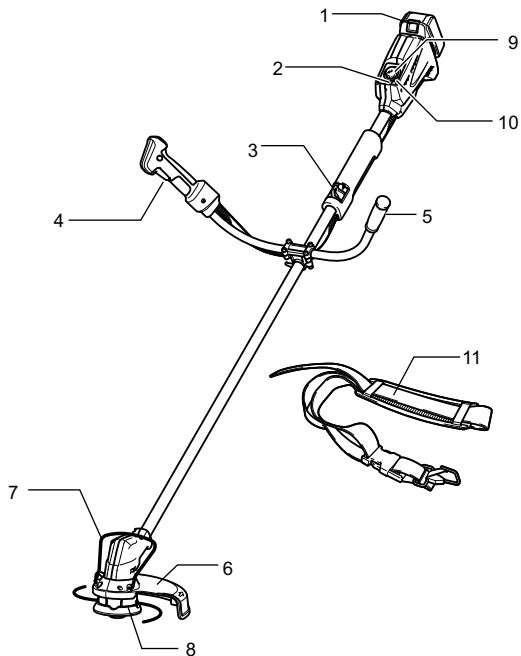

1	Cartucho de batería	7	Protector de alambre
2	Luz indicadora	8	Pieza cortadora
3	Gancho (punto de suspensión)	9	Control de ajuste de velocidad
4	Gatillo interruptor	10	Botón de encendido
5	Empuñadura	11	Correa de hombro
6	Protector		

013919

DESCRIPCIÓN DEL FUNCIONAMIENTO

⚠ADVERTENCIA:

- Asegúrese siempre de que la herramienta esté apagada y el cartucho de batería extraído antes de realizar cualquier ajuste o revisión del funcionamiento de la desbrozadora. No seguir esta indicación de apagar y quitar el cartucho de la batería puede que resulte en graves lesiones a la persona debido al encendido accidental.

Instalación o desmontaje del cartucho de batería

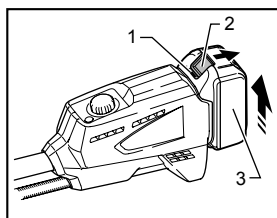

013921

1. Indicador rojo
2. Botón
3. Cartucho de batería

⚠PRECAUCIÓN:

- Apague siempre la herramienta antes de colocar o quitar el cartucho de batería.
- **Sujete la herramienta y el cartucho de la batería con firmeza al colocar o quitar el cartucho.** Si no se sujeta con firmeza la herramienta y el cartucho de la batería, puede ocasionar que se resbalen de sus manos resultando en daños a la herramienta y al cartucho, así como lesiones a la persona.

Para quitar el cartucho de batería, deslícelo de la herramienta mientras desliza el botón sobre la parte delantera del cartucho.

Para colocar el cartucho de batería, alinee la lengüeta sobre el cartucho de batería con la ranura en la carcasa y deslice en su lugar. Inserte por completo hasta que se fije en su lugar con un pequeño clic. Si puede ver el indicador rojo del lado superior del botón, esto indica que no ha quedado fijo por completo.

⚠PRECAUCIÓN:

- Introduzca siempre completamente el cartucho de batería hasta que el indicador rojo no pueda verse. Si no, podría accidentalmente salirse de la herramienta y caer al suelo causando una lesión a usted o alguien a su alrededor.
- No instale el cartucho de batería a la fuerza: si el cartucho no se desliza al interior fácilmente, se debe a que no está siendo insertado correctamente.

Accionamiento del interruptor

⚠ADVERTENCIA:

- Antes de insertar el cartucho de la batería en la desbrozadora, compruebe siempre que el gatillo interruptor se acciona debidamente y que vuelve a la posición de apagado (“OFF”) cuando lo suelta. No jale fuertemente el gatillo interruptor sin presionar el botón de desbloqueo. Esto podría dañar el interruptor. Usar una herramienta con un interruptor que no funciona adecuadamente puede resultar en pérdida del control ocasionando graves lesiones a la persona.

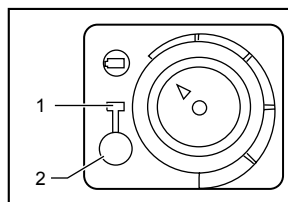

013834

1. Indicador de encendido
2. Botón de encendido

Presione el botón de encendido ubicado sobre la carcasa para arrancar la herramienta y que las luces indicadoras de encendido se enciendan.

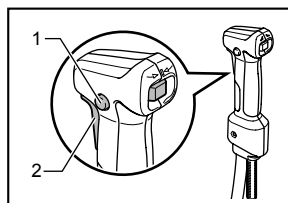

013807

1. Botón lock-off (desbloqueador)
2. Gatillo interruptor

Para evitar que el gatillo interruptor sea jalado accidentalmente, se proporciona un botón de desbloqueo. Para iniciar la herramienta, presione el botón de desbloqueo y jale el gatillo interruptor. Suelte el gatillo interruptor para parar la herramienta.

NOTA:

- Tras haber presionado el botón de encendido y dejar que la herramienta corra por sí sola sin usarse, la herramienta se apagará automáticamente.

Conmutador de inversión de giro para la eliminación de residuos

⚠ ADVERTENCIA:

- **Asegúrese siempre de que la herramienta esté apagada y sin el cartucho de la batería colocado antes de quitar la hierba o los residuos que se hayan enredado en la podadora que no fue posible eliminar con tan solo invertir la rotación.** No seguir esta indicación de apagar y quitar el cartucho de la batería puede que resulte en graves lesiones a la persona debido al encendido accidental.

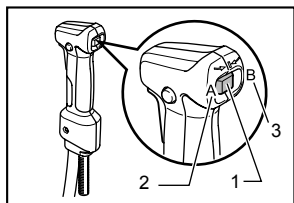

013835

Esta desbrozadora de bordes cuenta con un interruptor de rotación invertida que se utiliza para cambiar el sentido de rotación sólo para que pueda extraer la hierba y residuos que se hayan enredado en la desbrozadora. Para utilizar la herramienta normalmente, el lado "A" del interruptor deberá estar presionado. Para eliminar maleza y residuos que se hayan enredado en la cabeza giratoria de la herramienta, es posible invertir el giro en ésta al presionar el lado "B" del conmutador. En la posición de rotación invertida, la herramienta sólo funcionará por un breve lapso de tiempo y automáticamente se apagará.

AVISO:

- Confirme siempre la dirección de giro antes de la operación.
- Utilice el interruptor de rotación invertida solamente después de que la podadora de bordes se haya detenido por completo. Si cambia la dirección de rotación antes de que la podadora de bordes se haya detenido podrá dañarla.

Control de ajuste de velocidad

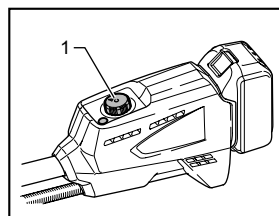

013922

1. Control de ajuste de velocidad

La velocidad de la desbrozadora podrá ajustarse infinitamente entre $3\ 500^{-1}$ y $6\ 000\ \text{min}^{-1}$ con el control de ajuste de velocidad.

Gire el selector de ajuste de velocidad en dirección de las agujas del reloj para una mayor velocidad, y en dirección contraria para una menor velocidad.

Sistema de protección de batería (batería de ión de litio con marca de estrella)

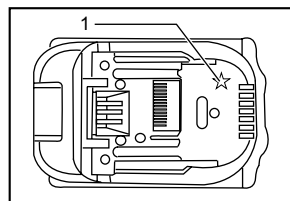

012128

1. Marca de estrella

Las baterías de ión de litio con una marca de estrella están equipadas con un sistema de protección. Este sistema corta en forma automática el suministro de energía a la herramienta para prolongar la vida útil de la batería.

La herramienta se detendrá automáticamente durante el funcionamiento si la herramienta y/o la batería se someten a una de las siguientes condiciones:

- **Sobrecarga:**
La herramienta se está utilizando de una manera que causa que consuma una cantidad de corriente inusualmente alta. En este caso, libere el gatillo interruptor en la herramienta y detenga la aplicación que causó que la herramienta se sobrecargara. Luego, vuelva a jalar el gatillo interruptor para reanudar el funcionamiento. Si la herramienta no empieza a funcionar, significa que la batería se sobrecalentó. En este caso, espere que la batería se enfríe antes de volver a jalar el gatillo interruptor.
- **Bajo voltaje de la batería:**
La capacidad restante de la batería es demasiado baja y la herramienta no funcionará. En este caso, extraiga la batería y vuelva a cargarla.

Luces indicadoras

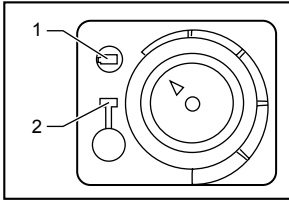

1. Indicador de batería
2. Indicador de encendido

013836

Cuando el sistema de protección esté bajo funcionamiento durante la operación, la luz indicadora se enciende.

Consulte la tabla a continuación para el estado reportado por la luz indicadora y la medida que se debe tomar.

Indicador de encendido	Indicador de batería	Estado	Acción a tomar
/	Intermitencia	El suministro de la batería está casi agotado.	Reemplazar la batería por otra con carga.
/	Encendido	El protector de la batería interrumpe el suministro de energía - el suministro de la batería se acabó.	Reemplazar la batería por otra con carga.
Intermitencia	/	El sobrecalentado del protector interrumpe el suministro de energía – sobrecalentamiento.	Deje el equipo en reposo y que se enfríe por un momento.

013900

Indicación de la capacidad restante de la batería

(Solo para cartuchos de batería con una "B" al final del número de modelo.)

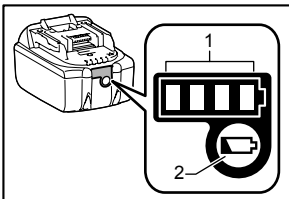

1. Luces indicadoras
2. Botón de verificación "CHECK"

015676

Presione el botón de comprobación en el cartucho de la batería para indicar la capacidad restante de la batería. La luz indicadora se enciende por algunos segundos.

Luces indicadoras			Capacidad restante
Encendido	APAGADO	Intermitencia	
■ ■ ■ ■	□ □ □ □	/ / / /	75% a 100%
■ ■ ■ □	□ □ □ □	/ / / /	50% a 75%
■ ■ □ □	□ □ □ □	/ / / /	25% a 50%
■ □ □ □	□ □ □ □	/ / / /	0% a 25%
/ □ □ □	□ □ □ □	/ / / /	Recargue la batería.
■ ■ □ □	□ □ □ □	/ / / /	Puede que haya un defecto en el funcionamiento de la batería.
□ □ ■ ■	□ □ □ □	/ / / /	

015658

NOTA:

- Dependiendo de las condiciones de uso y de la temperatura ambiental, puede que el nivel indicado difiera ligeramente de la capacidad real de la batería.

Cabeza cortadora de nailon (nylon)

AVISO:

- No intente golpetear la cabeza ligeramente para alimentar la podadora mientras se encuentre girando a alta velocidad (elevadas r/min). Hacerlo podría causar daños a la cabeza cortadora de nailon (nylon).
- El golpeteo para la alimentación no funcionará correctamente si la cabeza se encuentra girando.

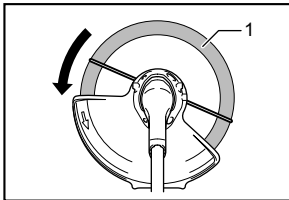

1. Área de corte más eficiente

013811

La cabeza cortadora de nylon consiste de un cortador de pasto de dos cuerdas que incluye mecanismos de golpeteo y alimentación.

Para provocar la alimentación del cordón de nylon, la cabeza cortadora de nylon deberá golpetearse contra el suelo mientras esté girando con un nivel bajo de RPM.

NOTA:

Si el cordón de nylon (nylon) no reacciona con el ligero golpeteo de la cabeza, retracte/reemplace el cordón de nylon (nylon) siguiendo los procedimientos descritos en "Mantenimiento".

ENSAMBLE

⚠ADVERTENCIA:

- **Asegúrese siempre de que la herramienta esté apagada y el cartucho de batería extraído antes de realizar cualquier trabajo en la desbrozadora.** No seguir esta indicación de apagar y quitar el cartucho de la batería puede que resulte en graves lesiones a la persona debido al encendido accidental.
- **Nunca encienda la herramienta salvo que se encuentre completamente ensamblada.** La operación en un estado de ensamble parcial puede resultar en graves lesiones a la persona por el encendido accidental.

Instalación de los mangos

Para permitir el accionamiento del interruptor de encendido a mano derecha, coloque el mango con el gatillo interruptor sobre el costado derecho de la herramienta. Colóquelo el mango del otro lado sobre costado izquierdo de la herramienta.

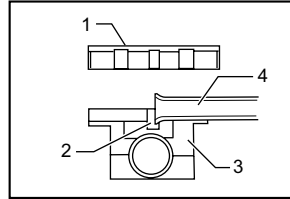

013830

1. Prensa del mango
2. Ranura
3. Sujetador del mango
4. Mango

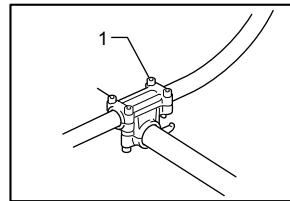

013829

1. Tornillo hexagonal

Coloque la parte superior de ambos mangos en la ranura del sujetador del mango, cubra los mangos con la prensa del mango y luego fije ligeramente con los pernos hexagonales.

Ajuste el mango a un ángulo que ofrezca una posición cómoda para la operación y luego fíjelo firmemente apretando los pernos hexagonales.

Instalación del protector

⚠ADVERTENCIA:

- **Nunca use la desbrozadora sin el protector colocado en su lugar.** No seguir esta indicación puede causar lesiones graves a la persona.

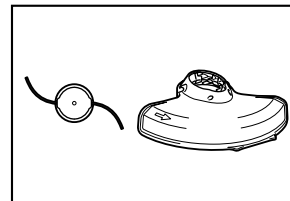

013813

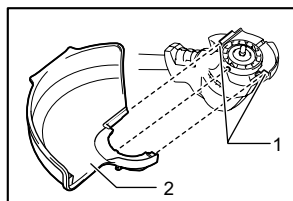

1. Ranuras
2. Protector

013839

Alinee las protuberancias sobre el protector con las ranuras de la carcasa del motor.

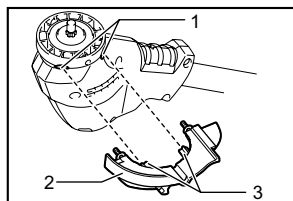

1. Partes cóncavas
2. Sujetador del protector
3. Protuberancias

013838

Alinee las protuberancias sobre el sujetador del mango con las partes cóncavas de la carcasa del motor. Inserte el sujetador del protector a la carcasa del motor.

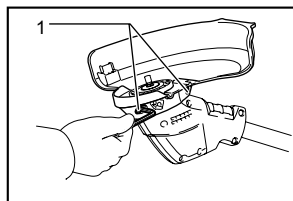

1. Tornillos hexagonales

013840

Tras la colocación del protector y del sujetador del protector a la carcasa del motor, fíjelos firmemente con los pernos hexagonales.

Instalación del protector de alambre

⚠PRECAUCIÓN:

- Antes de ajustar el protector de alambre, espere a que la cabeza cortadora se inmovilice por completo. No ajuste el protector de alambre con su pie.

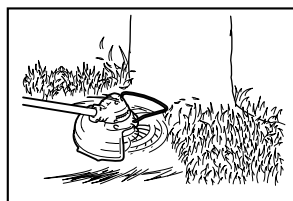

013843

Para reducir el riesgo de daño a objetos en frente de la cabeza cortadora, inserte el protector de alambre de tal forma que se controle el rango de la línea de podado.

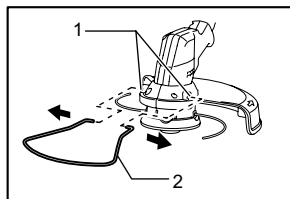

1. Orificio
2. Protector de alambre

013841

Extienda ligeramente el protector de alambre hacia afuera y luego insértelo en los orificios del protector.

NOTA:

- No se exceda en extender demasiado el protector de alambre. De lo contrario, puede que se rompa.

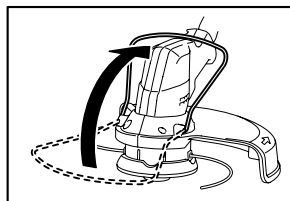

013842

Cuando no se esté usando el protector de alambre, levántelo para que quede en posición pasiva.

Instalación de la cabeza cortadora de nailon (nylon)

AVISO:

- Asegúrese de usar una cabeza cortadora de nailon (nylon) auténtica de Makita.

Voltee la herramienta para ponerla al revés para que pueda reemplazar fácilmente la cabeza cortadora de nailon (nylon).

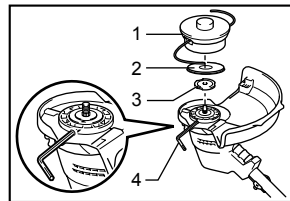

1. Cabeza cortadora de nailon (nylon)
2. Protector metálico
3. Arandela receptora
4. Llave hexagonal

013817

Inserte la llave hexagonal a través del orificio sobre la cubierta del protector y la carcasa del motor, y gire la arandela receptora hasta que quede fija en la llave hexagonal. Instale el protector metálico y la cabeza cortadora de nailon directamente en el eje enhebrado y apriete al girarla en sentido contrario a las agujas del reloj. Retire la llave hexagonal.

Para desinstalar la cabeza cortadora de nailon (nylon), gírela en sentido de las agujas del reloj mientras sujeta la arandela receptora con la llave hexagonal.

⚠PRECAUCIÓN:

- Si durante la operación la cabeza cortadora de nailon (nylon) se impacta accidentalmente contra alguna piedra u objeto duro, se deberá apagar e inspeccionar la desbrozadora para ver si hubo algún daño. Si la cabeza cortadora de nailon se daña, ésta deberá ser remplazada inmediatamente. El uso de una cabeza cortadora de nailon dañada puede resultar en graves lesiones a la persona.

OPERACIÓN

Manejo correcto de la herramienta

Colocación de la correa de hombro

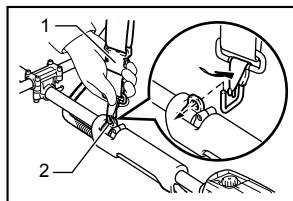

1. Hebillas
2. Gancho

013804

Colóquese la correa para hombro. Luego conecte las hebillas tanto al gancho como al armés. Asegúrese de que las hebillas hagan clic y hayan quedado fijos por completo en su lugar.

Desprendimiento

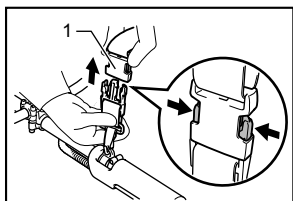

1. Hebillas

013805

La hebillas se proporciona como un medio para una rápida liberación. Simplemente apriete los lados de la hebillas y ésta se desprenderá de la herramienta.

⚠ADVERTENCIA:

- **Tenga extremo cuidado en mantener control sobre la desbrozadora durante este momento. No deje que la desbrozadora se desvíe hacia usted ni hacia otra persona alrededor.** No seguir esta indicación podría resultar en graves lesiones a alguna de las personas alrededor o al mismo operador.

Ajuste la posición del colgador y de la correa de hombro

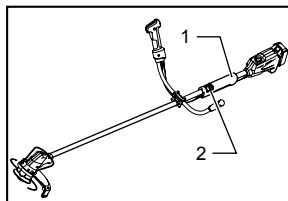

1. Almohadilla
2. Tornillo hexagonal

013923

Para cambiar la posición del colgador, afloje el perno hexagonal sobre el colgador con la llave incluida. Luego mueva el colgador y la almohadilla.

Tras hacer el ajuste de la posición del colgador, apriete el perno hexagonal con firmeza con la llave.

MANTENIMIENTO

⚠ADVERTENCIA:

- **Asegúrese siempre de que la herramienta esté apagada y el cartucho de batería extraído antes de intentar realizar una inspección o mantenimiento en ésta.** No seguir esta indicación de apagar y quitar el cartucho de la batería puede que resulte en graves lesiones personales debido al encendido accidental.

AVISO:

Nunca use gasolina, bencina, diluyente (tíner), alcohol o sustancias similares. Puede que esto ocasione grietas o descoloramiento.

Reemplazo del cordón de nailon (nylon)

⚠ADVERTENCIA:

- **Asegúrese de que la cubierta de la cabeza cortadora de nailon (nylon) quede fija en la carcasa de forma correcta como se describe a continuación.** No asegurar que la cubierta haya quedado correctamente fija puede que cause que la cabeza cortadora de nailon (nylon) salga arrojada resultando en graves lesiones a la persona.
- **Use sólo cordones de nailon (nylon) con un diámetro de 2mm a 3mm (entre 0,08" y 0,12"). Nunca use alambre, cuerdas ni similares.** El uso de alto distinto al cordón de nailon (nylon) recomendado puede que cause daños a la desbrozadora y que resulte en graves lesiones a la persona.

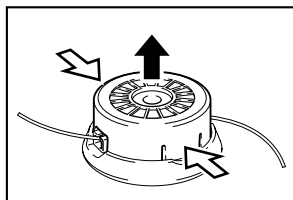

013822

Quite la cubierta de la carcasa, presionando las dos aldabillas que se encuentran acanaladas opuestamente sobre los costados de la carcasa.

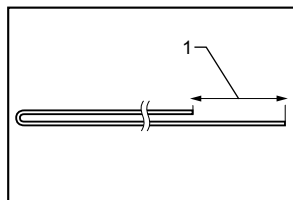

013823

Corte una línea de nailon de 3 a 6 m (10 a 20 ft). Pliegue la línea cortadora en dos mitades, dejando una mitad más larga que la otra por unos 80 a 100 mm (3 a 4 pulgadas).

1. 80-100 mm

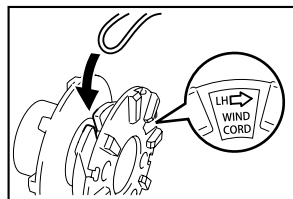

013824

Enganche la sección media del nuevo cordón de nailon (nylon) a la ranura ubicada en el centro del carrete entre los 2 canales designados para el cordón de nailon (nylon).

Enrolle ambos extremos firmemente alrededor del carrete en la dirección marcada sobre la cabeza para dirección a mano izquierda indicada por "LH".

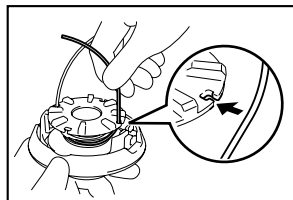

013825

Embobine todo, dejando alrededor de 100 mm (4") de los cordones, dejando los extremos temporalmente enganchados a través de la muesca en el costado del carrete.

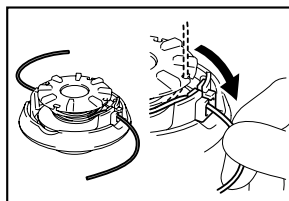

013826

Coloque el carrete en la carcasa de tal forma que los dientes y protuberancias sobre encajen como corresponda. Y ahora desenganche los extremos del cordón de su posición temporal e introdúzcalos por los ojales para que salgan de la cubierta.

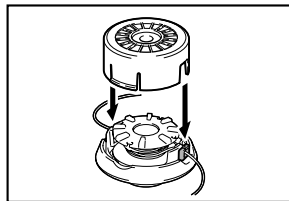

013827

Alinee la protuberancia sobre el lado inferior de la cubierta con las ranuras de los ojales. Luego empuje la cubierta con firmeza en la carcasa para fijarla. Asegúrese que las aldabillas queden completamente extendidas en la cubierta.

Para mantener la **SEGURIDAD** y **FIABILIDAD** del producto, las reparaciones, y cualquier otra tarea de mantenimiento o ajuste deberán ser realizadas en Centros de Servicio Autorizados por Makita, empleando siempre repuestos Makita.

RESOLUCIÓN DE PROBLEMAS

Antes de solicitar algún servicio de reparación, primera realice su propia inspección. No desmantele la herramienta de manera compulsiva si detecta algún problema que no se explica en este manual. En su lugar, consulte con un centro de servicio o de manufactura autorizado de Makita, usando siempre piezas de repuesto Makita.

Condición del funcionamiento defectuoso	Causa	Acción
El motor no se activa.	El cartucho de batería no está instalado.	Instale el cartucho de batería.
	Problema con la batería (bajo voltaje)	Recargue la batería. Si el recargado no es efectivo, cambie de batería.
	El sistema de accionamiento no funciona correctamente.	Solicite servicio de reparación en los centros de servicio autorizado.
El motor deja de funcionar al poco tiempo de empezar la operación.	La rotación está invertida.	Cambie el sentido de la rotación con el interruptor de rotación invertida.
	El nivel de recarga de la batería es bajo.	Recargue la batería. Si el recargado no es efectivo, cambie de batería.
	Sobrecalentamiento.	Desactive la herramienta para permitir que se enfríe.
No alcanza el nivel máximo de RPM.	La batería está mal colocada.	Instale el cartucho de batería como se describe en el manual.
	La energía de la batería está reduciéndose.	Recargue la batería. Si el recargado no es efectivo, cambie de batería.
	El sistema de accionamiento no funciona correctamente.	Solicite servicio de reparación en los centros de servicio autorizado.
La pieza cortadora no gira: apague el equipo inmediatamente!	Un objeto extraño, como una rama, se ha atascado entre el protector y la cabeza cortadora de nailon (nylon).	Despeje el objeto que cause la obstrucción.
	El sistema de accionamiento no funciona correctamente.	Solicite servicio de reparación en los centros de servicio autorizado.
Vibración anormal: ¡apague el equipo inmediatamente!	Un extremo del cordón de nailon (nylon) se ha roto.	Dé un ligero golpeteo contra el suelo a la cabeza cortadora de nailon (nylon) mientras está girando para provocar la alimentación del cordón.
	El sistema de accionamiento no funciona correctamente.	Solicite servicio de reparación en los centros de servicio autorizado.
La pieza cortadora y el motor no se detienen. ¡Retire el cartucho de batería inmediatamente!	Funcionamiento eléctrico o electrónico defectuoso.	Quite la batería y solicite la reparación en un centro de servicio autorizado.

ACCESORIOS OPCIONALES

ADVERTENCIA:

- **No instale una cuchilla en la podadora de cortes y sólo use los accesorios o aditamentos recomendados que se indican en este manual.**

El uso de cualquier otro accesorio o aditamento puede que resulte en graves lesiones a la persona. Si necesita cualquier ayuda para más detalles en relación con estos accesorios, pregunte a su centro de servicio Makita local.

- Cabeza cortadora de nailon (nylon)
- Cordón de nailon (línea cortadora)
- Correa de hombro
- Llave hexagonal
- Batería y cargador originales de Makita

NOTA:

- Algunos de los artículos en la lista puede que vengan junto con el paquete de la herramienta como accesorios incluidos. Puede que estos accesorios varíen de país a país.

GARANTÍA LIMITADA MAKITA DE UN AÑO

Ésta Garantía no aplica para México

Política de garantía

Cada herramienta Makita es inspeccionada y probada exhaustivamente antes de salir de fábrica. Se garantiza que va a estar libre de defectos de mano de obra y materiales por el periodo de UN AÑO a partir de la fecha de adquisición original. Si durante este periodo de un año se desarrollase algún problema, retorne la herramienta COMPLETA, porte pagado con antelación, a una de las fábricas o centros de servicio autorizados Makita. Si la inspección muestra que el problema ha sido causado por mano de obra o material defectuoso, Makita la reparará (o a nuestra opción, reemplazará) sin cobrar.

Esta garantía no será aplicable cuando:

- se hayan hecho o intentado hacer reparaciones por otros;
- se requieran reparaciones debido al desgaste normal;
- la herramienta haya sido abusada, mal usada o mantenido indebidamente;
- se hayan hecho alteraciones a la herramienta.

EN NINGÚN CASO MAKITA SE HARÁ RESPONSABLE DE NINGÚN DAÑO INDIRECTO, FORTUITO O CONSECUENCIAL DERIVADO DE LA VENTA O USO DEL PRODUCTO.

ESTA RENUNCIA SERÁ APLICABLE TANTO DURANTE COMO DESPUÉS DEL TÉRMINO DE ESTA GARANTÍA.

MAKITA RENUNCIA LA RESPONSABILIDAD POR CUALQUIER GARANTÍA IMPLÍCITA, INCLUYENDO GARANTÍAS IMPLÍCITAS DE "COMERCIALIDAD" E "IDONEIDAD PARA UN FIN ESPECÍFICO", DESPUÉS DEL TÉRMINO DE UN AÑO DE ESTA GARANTÍA.

Esta garantía le concede a usted derechos legales específicos, y usted podrá tener también otros derechos que varían de un estado a otro. Algunos estados no permiten la exclusión o limitación de daños fortuitos o consecuenciales, por lo que es posible que la antedicha limitación o exclusión no le sea de aplicación a usted. Algunos estados no permiten limitación sobre la duración de una garantía implícita, por lo que es posible que la antedicha limitación no le sea de aplicación a usted.

EN0006-1

Makita Corporation

3-11-8, Sumiyoshi-cho,
Anjo, Aichi 446-8502 Japan